

Ets VEYRET®

Complice de vos créations depuis 1842

Outillage, matériels, Produits & Services
pour Bijoutiers - Joailliers, Sertisseurs et Métiers d'Art

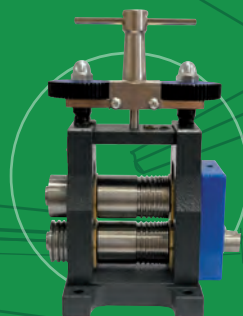

56, rue Edouard Herriot - 69002 Lyon
Tél. 04 78 42 23 15 - info@veyret.fr - www.veyret.fr

CATALOGUE GÉNÉRAL 2021 - 2022

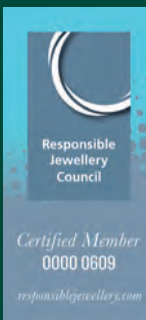

Machine, Outillage et Equipement pour Bijoutiers *Machinery, Tools and Equipment for Gold Smiths*

Siège Social, Magasin et Showroom
56, Rue Edouard Herriot - 69002 Lyon
Tél. + 33 4 78 42 23 15 - mail : info@veyret.fr
www.veyret.fr
www.veyret.eu

VEYRET SAS implantée à LYON depuis 1842 a su durant toutes ces années, proposer une gamme complète d'outillage spécialisé, fiable et utile aux Bijoutiers à des prix très compétitifs.

Figurant parmi les leaders du marché Français et maîtrisant une certaine expérience technique, nous restons continuellement à l'écoute des professionnels, notre spécialisation se traduit par la présentation d'un large éventail de produits tous complémentaires.

Les articles présentés dans ce catalogue constituent la majeure partie de notre activité et sont en règle générale disponibles sur stock.

Vous pouvez nous consulter pour toute autre demande, nous répondrons à tous vos besoins avec notre dynamisme et nos compétences.

Pour nous rendre visite :

If you want to visit us:



Par TGV : Gare **Lyon La Part Dieu**



Par Avion : Aéroport **Lyon Saint Exupéry**



Par Voiture : Jonction **A6 / A7 / A42 / A43**



Par Métro : Ligne A, **Station Cordeliers**

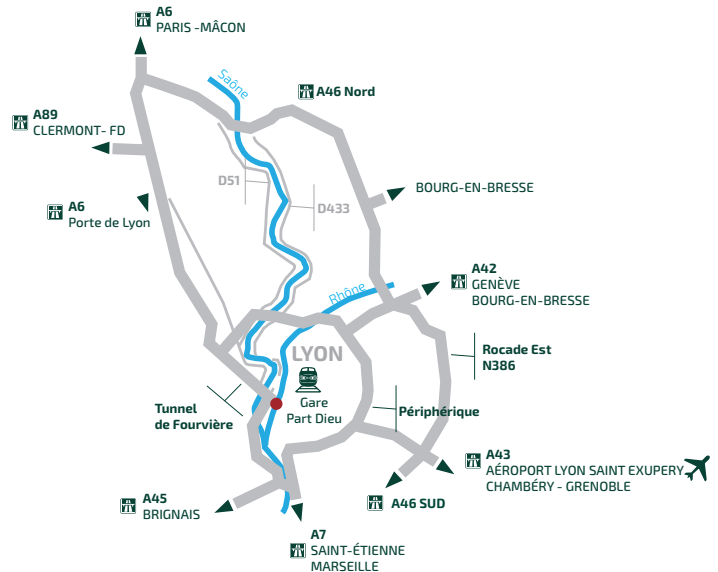

Vos commandes :

Your order by:



Webshop
www.veyret.fr



mail : info@veyret.fr
7 jours sur 7 - 24 h sur 24



Tél. 04 78 42 23 15
du lundi au vendredi



Courrier à :
VEYRET SAS
56, Rue Edouard Herriot - 69002 Lyon



Fax. 04 78 37 68 28
7 jours sur 7 - 24 h sur 24

**Vos commandes Seront Livrées
à Domicile Partout en France
sous 24-48 heures**

CATALOGUE GÉNÉRAL 2021 - 2022

Au Service des Bijoutiers depuis 179 Ans

Since 1842

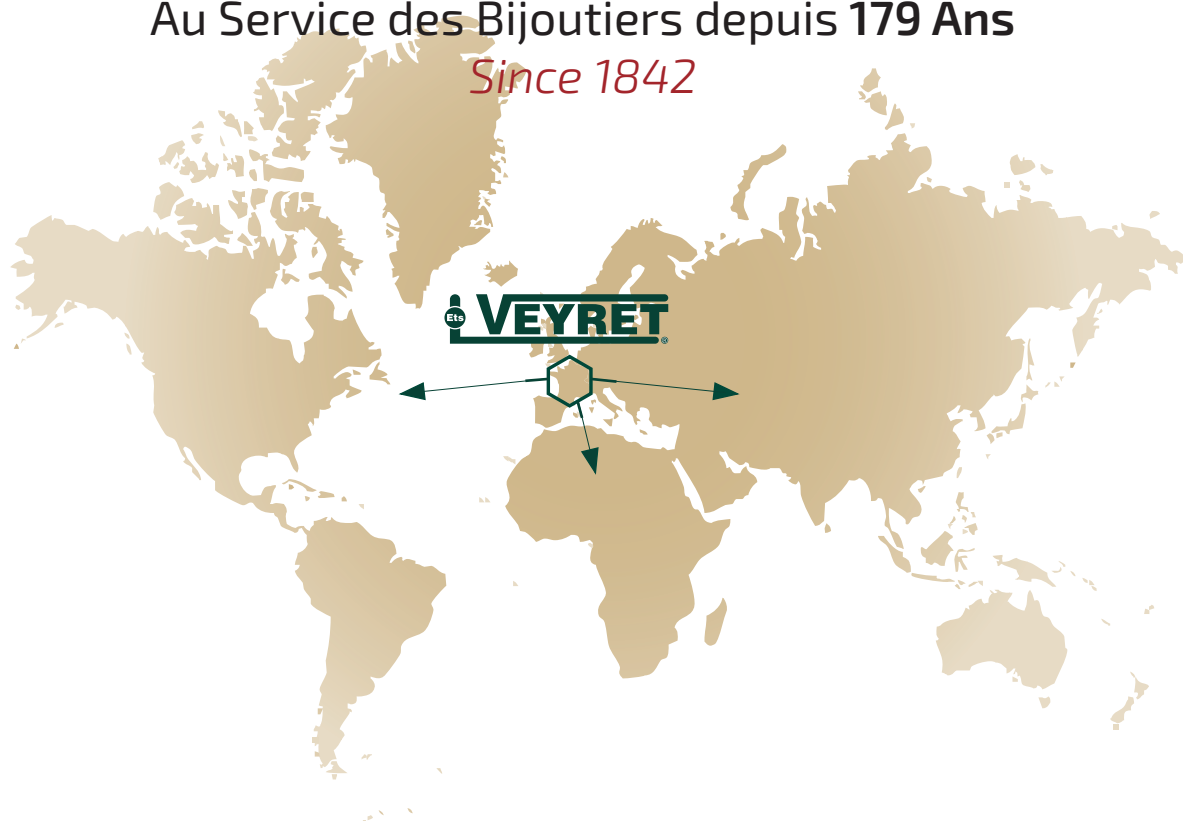

Notre nouveau catalogue 2021/2022, s'est adapté à vos demandes et a pris en compte vos différents besoins, tout en suivant les évolutions du marché. Vous trouverez une sélection rigoureuse et variée de produits classiques et innovants, à des prix adaptés au niveau d'exigence que nous nous sommes fixés. Ces derniers ont été négociés pour vous, auprès des plus grandes marques proposées par nos fournisseurs.

Notre catalogue a été pensé et conçu comme un réel outil de travail et référence plus de 2400 produits allant des consommables aux machines et appareillages pour vos ateliers.

L'ensemble de notre équipe aussi bien celle du siège à Lyon, que celle de nos commerciaux lors de leurs déplacements, vous aidera dans votre choix et répondra à l'ensemble de vos questions.

Souhaitant vous apporter des réponses à la hauteur de vos attentes, toute l'équipe de VEYRET tient à vous assurer de son engagement personnel afin de satisfaire pleinement vos différents besoins et envies

Depuis 2015, VEYRET SAS est certifiée par le label Responsible Jewellery Council (RJC) qui garantit l'éthique des pratiques commerciales, un approvisionnement responsable et de bonne condition de travail.

***T**his new catalogue 2021/2022, has been adapted to your requests and has taken into account your different needs, while following the evolution of the market. You will find a rigorous and varied selection of classic and innovative products, at prices adapted to the level of requirements we have set ourselves. These have been negotiated for you, from the biggest brands offered by our suppliers.*

This catalogue has been conceived and designed as a real working tool and references more than 2400 products ranging from consumables to machines and equipment for your workshops.

Our entire team, both at the head office in Lyon and our sales team on the road, will help you in your choice and answer all your questions.

Wishing to provide you with answers that meet your expectations, the entire VEYRET team wishes to assure you of its personal commitment in order to fully satisfy your different needs and desires in carrying out your business.

Since 2015, VEYRET SAS has been certified by the Responsible Jewellery Council (RJC) label, which guarantees ethical business practices, responsible sourcing and good working conditions.

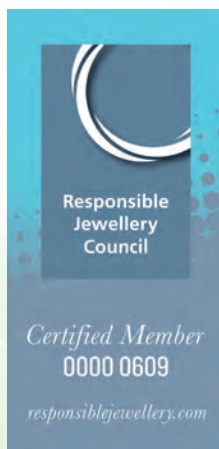

LES AVANTAGES SERVICES :

Une Exposition Permanente :

Notre espace showroom, vous permet de visualiser et de tester en situation réelle nos produits ainsi que nos dernières nouveautés. Nous sommes à vos côtés pour imaginer et concevoir l'aménagement de vos ateliers futurs ou actuels. Vous pouvez aussi retrouver nos dernières innovations lors des différents salons professionnels auquel nous participons chaque année.

Le Bon Choix :

Choisir nos produits c'est vous assurer des outils et des machines de qualité. Vous trouverez dans notre catalogue et sur notre site internet des informations complètes sur nos produits vous permettant de répondre au mieux à vos attentes.

Des devis sur Mesure :

Nous répondrons à toutes demandes de produits en vous adressant un devis ou un pro-forma chiffré. En plus des articles détaillés dans ce catalogue, nous tenons à votre disposition des plaquettes de présentation et d'explications des différents articles commercialisés.

Une Livraison Rapide :

Pour toutes vos commandes passées avant 15h, nous vous assurons une livraison sur toute la France en 24/48 heures par le transporteur TNT. En Europe et dans le reste du monde, les délais dépendront des destinations.

Un Vaste Stock :

Au sein de notre siège, plus de 2600 références sont tenues en stock. Cela permet ainsi de vous garantir des délais de livraison relativement courts. La grande majorité de nos marchandises sont disponibles toute l'année.

La Qualité :

Nos produits sont sélectionnés avec un soin particulier auprès de fournisseurs spécialisés et minutieusement choisis, et ce pour satisfaire au mieux vos besoins et vos exigences.

Garantir Votre Tranquillité :

Pour assurer votre satisfaction lors de vos achats, tous nos produits répondent aux normes de qualités européennes les plus exigeantes. En règle générale, la garantie de nos articles est de 6 mois à 1 an. Toutefois, nous assurons un service après-vente sur les articles que nous commercialisons et nous proposons certains produits de remplacement en cas d'immobilisation de votre matériel.

Nos Prix :

L'achat en grande quantité de nos produits, nous permet de vous faire bénéficier d'un excellent rapport qualité/prix sur l'ensemble de nos gammes. Nous proposons également des tarifs dégressifs pour vos achats, vous donnant accès à des remises quantitative avantageuses. Tous les prix indiqués dans ce catalogue s'entendent « Hors Taxes ».

Une Recherche Constante d'innovation :

A travers ses propres innovations, et la recherche constante de nouvelles technologies, Veyret SAS a su se positionner comme l'un des leaders européens dans l'univers de l'outillage à destination des professionnels de la Joaillerie et de l'Horlogerie.

Le développement et la création de sa gamme d'outillage dédiée à la joaillerie numérique, lui permet de proposer de nombreuses innovations, outils et conseils pour vos bijoux fabriqués en prototypages rapides.

Veyret SAS souhaite vous accompagner dans la réorganisation de votre poste de travail vous permettant ainsi d'améliorer votre temps dans la gestion de vos créations.



Tous nos Etablis sont de Fabrication Française.
Plateau en Hêtre Massif Verni épaisseur 38mm avec rebord anti-chute.
Piètement en Hêtre avec renfort.
Découpe de l'arrondi rayon de 300mm + Rainure de récupération
Livré avec une Cheville CHE005.

Bijoutier 1 Poste Classique / Wooden Working Benches of Jewellers

Code	Désignation	Long.	Prof.	Ep.	Haut. mm	Prix en €
ETA671	1 Poste Standard	800	700	38	950	659,00

Avec Double Tiroirs au Centre (1 en Bois et 1 Bois + Bac en Zinc)
Livré Démonté - Poids en Kg. 34.

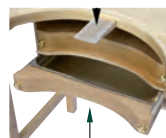

ETA671

Bijoutier 1 Poste Long / Bench Wood Plated with Drawer Block on the Right

Code	Désignation	Long.	Prof.	Ep.	Haut. mm	Prix en €
ETA679	1 Poste Long	1200	700	38	950	1139,00

Avec Double Tiroirs au Centre + 1 Colonne de 4 Tiroirs Fixée
Sous le Plateau à Droite de L'Etabli.
Livré Monté - Poids en Kg. 55.

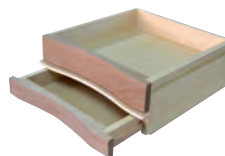

ETA679

Bijoutier 1 Poste avec Aspiration Intégrée / Bench with Integrated Extraction

Code	Désignation	Long.	Prof.	Haut. mm	Prix en €
ETA700	Etabli à Aspiration	1120	670	1060	3960,00

Plan de travail en bois + bois stratifié, structure en métal vernis.
Aspiration incorporée et indépendante avec régulation de la puissance.
Système de filtration Cyclonique pour la récupération des poussières.
Eclairage à LED Type LAM221.
Porte-chalumeaux en acier fixé sur le Plan de travail.
Informations complémentaires sur demande.



ETA700

Bijoutier 1 Poste Ajustable / Adjustable Electric Bench

Code	Désignation	Long.	Prof.	Haut. mm	Prix en €
ETA702	Etabli Ajustable	1200	610	700-1100	975,00

Etabli réglable et ajustable électriquement en hauteur en position assise ou debout, par simple pression sur un bouton.



ETA702

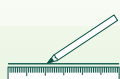

ÉTABLIS SUR MESURE / Wooden Working Benches to measure

Nous pouvons selon vos demandes réaliser votre établi à vos mesures

ACCESSOIRES ETABLIS / *Workbench Accessories*

TIR671

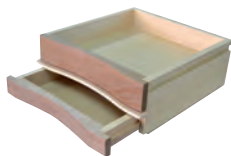

Tiroirs Seuls / *Drawer Block in Beech Wooden*

Code	Désignation	Prix en €
TIR671	Tiroirs Double, Simple	120,00
TIR675	Tiroirs Bloc Caisson Double (1 en Bois et 1 Bois + Bac en Zinc)	232,00

TIR675

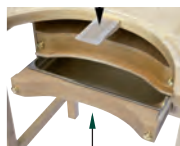

CHE005



Cheville d'Établi / *Bench Pin In Hard Wood*

Code	Désignation	Prix en €
CHE005	Modèle Bois - en Hêtre	4,70

CHE100



Cheville d'Établi d'Appoint / *Bench Pin With Vice For Tasting On Each Table*

Code	Désignation	Prix en €
CHE100	Cheville en Bois Combinée avec Support en Métal Dim Totale : Long 160 x Larg 65 mm	30,00
CHE009	Cheville de Rechange pour CHE100	3,50

PEA201

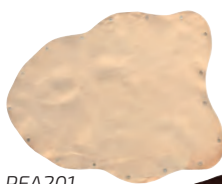

Peau d'Établi / *Jeweller's Leather*

Code	Désignation	Longueur	Largeur	Prix en €
PEA201	Rivetée, Classique Couleur Naturelle	100	100	79,00
PEA202	Rivetée, Épaisse, Brune Ultra-Résistante	130	100	114,00

PEA202



TAB306



TAB306	Tablier en Toile Bleue de Protection	90	62	12,00
--------	--------------------------------------	----	----	-------

SUP036



Support Ergonomique d'Établi / *Ergonomic Support*

Code	Désignation	Prix en €
SUP036	Support de Bras ERGOREST Manchette de 120 mm	129,00

ETA691

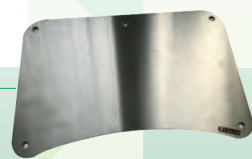

■ Plaque de Protection d'Établi / *Bench protection Inox*

Code	Désignation	Prix en €
ETA691	Platine Inox 260 x 175 - Ep. 1,5 cm	20,00

SIÈGE ANTI-FATIGUE / *Workshop Stool and Chairs*

Pivotant, Ajustable et Réglable en Hauteur.
Piétements De Sécurité avec Embase 5 Branches.
Patins Plastiques Insonores.
Assise Réglable en Hauteur.
Arrondi à l'Avant (ni Douleur, ni Coupure).
Dossier : Réglable en Hauteur et Profondeur.

Siège Assise Bois / *Chairs, 5 Legs, with Quick-Fixing*

Code	Désignation	Prix en €
SIE004	Siège Assise Bois Sur Patins, Réglage Hauteur Mécanique Assise et Dossier Bois Vernis Assise Réglable de 45 à 64 Cm Option : Roulettes Adaptables	149,00



SIE004

Siège Assise Tissu / *Chairs, 5 Legs, with Quick-Fixing*

Code	Désignation	Prix en €
SIE008	Siège Assise Tissu Sur Patins, Réglage Hauteur Mécanique Assise et Dossier Rembourré Revêtement : Tissu Chiné Assise Réglable de 48 à 67 Cm Option : Roulettes Adaptables	265,00



SIE008

Tabouret Assise Bois / *Stool, 5 Legs with Gas Pressure*

Code	Désignation	Prix en €
SIE003	Tabouret Assise Bois Sur Patins, Réglage Hauteur Gaz Assise Bois Vernis Ronde Diamètre 32 Cm Assise Réglable de 45 à 56 Cm	124,00



SIE003

Roulettes pour Siège / *Wheels for Chairs*

Code	Désignation	Prix en €
SIE015	1 Jeu de 5 Roulettes Adaptables au SIE003, SIE004 et SIE008	24,00



SIE015

Siège Assise Simili Cuir / *Chairs, 5 Legs, with Quick-Fixing*

Code	Désignation	Prix en €
SIE018	Siège, Selle de Cheval, Assise Noire, Gaz, Sur Roulette. Assise Rembourrée Triangulaire de 34 x 34 Revêtement : Simili Cuir Assise Réglable de 45 à 82 Cm Spécialement conçu pour les Lasers et les Postes de Polissage	129,00



SIE018



LAM245

Alimentation / Supply

Code	Désignation	Prix en €
LAM245	Alimentation 110-240/12V-DC3A - S'adapte à la LAM221	44,00

Tube de Rechange / Refile Tube

LAM212

Code	Désignation	Prix en €
LAM212	Tube Néon Blanc pour ST 208 (livré de 1990 à 2008) - 8 Watts Dimensions : Long. Tube : 28,7 cm Diam. : 26 mm	11,00
LAM214	Tube Néon Blanc pour STK 215 (livré de 1990 à 2008) - 15 Watts Dimensions : Long. Tube : 43,8 cm Diam. : 26 mm	16,00
LAM215	Tube Philips PL / S 11 Watts pour ST 211	11,00
LAM216	Tube FluoCompact 36 Watts pour SN 136 (LAM236) Dimensions : Long. Tube : 40,6 cm Diam. : 37 mm	19,00
LAM217	Tube Néon pour Daylight 13 Watts (LAM115) Dimensions : Long. Tube : 15,5 cm Diam. : 25 mm	19,00



LAM215



LAM216



LAM217



TKI065

Etai de Fixation / Refile Tube

Code	Désignation	Hauteur de Serrage	Prix en €
TKI065	Support Pince de Fixation TKI	65 mm	29,00

Lampes d'Établi / Universal Lamp with Electronic Blast

Code	Désignation	Prix en €
LAM221	Lampe d'Établi LED 13 Watts - Dim du Réflecteur : 316 x 65 x 52 mm Interrupteur avec Variateur d'intensité. La plus répandue dans les Ateliers. Emission luminosité 120° - 12V avec transformateur 230 Volt. LED - Lumière froide blanche 1300 lux - Durée de vie: 50 000 heures Articulation en 3 Parties : le Pied, le Bras et le Bloc Réflecteur Support à Fixer Inclus	252,00
LAM221-20V	Lampe d'Établi LED 20 Watts - 41 Cm. Dim : 416 x 65 x 52 mm Emission luminosité 120° - 12V avec transformateur 230 Volt LED - Lumière froide blanche 1300 lux - Durée de vie : 50 000 heures Articulation en 3 Parties : le Pied, le Bras et le Bloc Réflecteur Support à Fixer Inclus	288,00



LAM221-20V

Lampes d'Établi / Universal Lamp with Electronic Blast

Code	Désignation	Prix en €
LAM238	Lampe WALDMAN LED ALD1300 à intensité variable La plus Mobile des Lampes LED, Emission luminosité 120° - 12V avec transformateur 230 Volt LED Lumière froide blanche 1250 lux - Durée de vie : 50 000 heures Articulation en 5 Parties : le Pied 360°, le Bras et le Bloc Réflecteur 180°	362,00



LAM238

LAM222	Lampe Loupe LED avec lentille et Articulations de bras mobiles, Alimentation: 100 - 240 V, 50 / 60 Hz, Fixation: par étau de serrage. Puissance: 12 W, Temp. de couleur : 5000 K, Diamètre: 160 mm. Dimensions de tête : Ø 224 x 25 mm	449,00
--------	---	--------



LAM222

Petit Modèle Déplaçable

Code	Désignation	Prix en €
LAM219	Vellemann Loupe Ronde Diamètre 90 mm Éclairage Circulaire à LED - Lentille Grossissement 5 X	54,00



LAM219



Lampe Daylight, Pour Table de Vente ou Tri des Pierres

Code	Désignation	Prix en €
LAM115	Lampe Daylight Pliable à LED Lampe Daylight Lumière Blanche Pliable Bien Étudiée pour les Tables de Vente et le Tri des Pierres L'éclairage s'effectue lorsque la lampe est dépliée	84,00



LAM115

ACCESSOIRES DE MODULE ASPIRANT / *Accessories*

Filtere D'Aspiration / *Spare Filters for Dust Collecting*

ASP963



Code	Désignation	Prix en €
ASP963	Filtre Fin 99% de Rechange pour ASP951	22,00

ASP803



ASP803	Filtre de Rechange pour Collecteur Freedom pour ASP800	11,50
--------	--	-------

Décanteur Métal pour Aspiration d'Établi / *Decanting Device*

ASP965



Code	Désignation	Prix en €
ASP965	Tuyau (le mètre) pour Aspiration - Diam 36	16,00

ASP965-FOR



ASP965-FOR	Tuyau pour Aspiration Freedom. Diam 39/ 47 mm	34,00
------------	---	-------

ASP955



ASP955	Dispositif simple qui se connecte à l'entrée d'une unité d'aspiration. Pour le Pré-Filtrage et la récupération des Particules de Métal Précieux. Fabrication en polypropène de haute résistance. L'air circule à travers un circuit qui fait tomber les particules dans un réservoir interne permettant d'augmenter de plus de 90 % la durée de vie des filtres. Dimensions : H 620 x larg 155 x Prof 300 Capacité de Récupération : 3.5 Litres	279,00
--------	--	--------

Cabine de Travail / Ecl + Air Com + Protection / *Lighted Work Chamber*

CAB005



Code	Désignation	Prix en €
CAB005	Cabine de Travail Universelle Augelette Eclairante pour Faciliter l'émerisage ou la reprise des pièces dans une Cabine. Elle se relie au réseau de votre aspiration et est équipée d'une buse 4/6 mm pour de l'air comprimé Dimensions extérieures : Hauteur: 28 cm - Profondeur: 34 cm - Largeur: 30 cm Poids : 5,5 kg	429,00

Aspiration PRODENT Mobile Seul - CEE

Code	Désignation	Prix en €
ASP951	<p>Dimension: larg. Petite / Grande Porte 256/375mm Haut. : Poignée accrochage 435/415 mm - Prof.400 mm Poids petite / Grande Porte 20/25 kg Tension 230V 50-60 Hz Consommation totale max.1150 W - Séparément Aspirateur max. 700 W Prise Automatique max. 450 W Protection : Principale à la Prise Secteur : T6,3 A sur la Carte Électronique : T2 A Filtre Principal : Surface Filtre : Petite / Grande porte 0,3 / 0,6 m2 Contenance Petite / Grande Porte ca. 3 / 6 kg Filtre Fin : Surface Filtre: 0,7 m2 Point de Mise en Sécurité: 90 -130m3/h Pression à la Mise en Sécurité 8000 - 140.000 Pa Niveau Sonore 52-61 dB(A)</p>	1529,00



ASP951

Aspiration avec Collecteur Foredom

Code	Désignation	Prix en €
ASP800	<p>Aspiration avec Collecteur Foredom Spécialement conçu pour la Récupération des Poussières d'or lors de l'émerisage de vos Pièces dans vos Ateliers. Bloc Aspirant à Vitesse Variable et équipé d'un Collecteur de Poussière de type Cyclon . Livré avec une Chambre de Collecte en Polycarbonate et un Préfiltre à 99 %. Ce qui vous permet de filtrer les poussières d'or jusqu'à 0,3 micron. Cette Unité est Mobile puisque équipée de Roulettes. Elle est Compatible avec la CAB500 (Cabine de Travail) et l'AUG924</p> <p>Dimensions Hauteur: 50 cm - Profondeur: 38 cm Largeur totale avec Collecteur: 40 cm</p>	839,00



ASP800

Augette D' Emerisage avec Grille Foredom

Code	Désignation	Prix en €
AUG924	<p>Augette D' Emerisage avec Grille Foredom Augette avec Broche de Fixation Compatible avec Le Système GRS , Face en acrylique courbée et accoudoirs sur chaque coté</p>	169,00



AUG924

ACCESSOIRES POUR FILTRE EVIER / *Filter For Sink*

Filtre Evier / *Filter For Sink*

FIL259



FIL266



FIL268



FIL264



Code	Désignation	Prix en €
FIL259	Récup. Lavabo Dim : 8 x 048 M en rouleau	45,00
FIL266	Cartouche PM Filtrante pour Evier 1 Poste Diam : 4,5 x H 12,5 cm	8,00
FIL268	Cartouche GM Filtrante pour Evier 2 ou 4 Postes Diam : 6,7 x H 25 cm	14,00
FIL264	Groupe de Rechange Complet pour Evier 2 ou 4 Postes	69,00

Filtre Feutre / *Filter, Felt*

FIL262



FIL260



SUL715



Code	Désignation	Prix en €
FIL262	Poche Conique avec Anses Filtre en Feutre 1 micron Dimensions à Plat H 45 cm x largeur au sommet 42 cm	49,00
FIL260	Filtre Feutre Poche Ronde Diam 18.5 x H 38 Cm /1μ	24,00
SUL715	Sulfate de Cuivre / Pot 1Kg Supprime les Mauvaises Odeurs (100g tout les 3 Mois pour un Évier de 20 Litres)	16,00

BAC DE DÉCANTATION

Simple à installer sous un évier existant. Permet un filtrage et une récupération des particules d'or.

Filtre Evier / Filter For Sink

Code	Désignation	Prix en €
EVI970	Bac de Décantation Polypropylène - Ø 400 x 19 L x H 465 mm Fabriqué en polypropylène résistant. Sa conception est spécifiquement étudiée pour une récupération des particules et un entretien facile. Les boues sont collectées dans un sac en plastique interchangeable. La fermeture hermétique du couvercle empêche la propagation des mauvaises odeurs. Son format a été étudié pour une installation aisée sous tout type d'évier. Raccords fournis lors de la livraison.	349,00
EVI970 -SAC	Sac x 20 pièces pour Bac de Décantation 19 Litres	22,00



EVI970

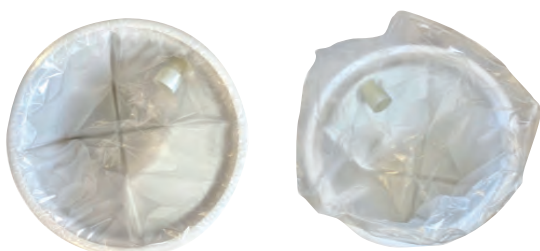

PROTECTION / Protection

Masques de Protection / Mask, Against Dust

Code	Désignation	Cond.	Prix en €
MAS005	Masque Anti-Poussière	Bte de 50 Pcs	19,00
MAS010	Masque à Soupape 3M	L'unité	4,60



MAS005



MAS010

Lunettes de Protection / Glasses, Against Dust

Code	Désignation	Prix en €
LUN230	Standard Face Plexi	5,00
LUN125	De Soudeur, Verre Fumé	21,00



LUN230



LUN125

Casque Anti-Bruit

Code	Désignation	Prix en €
CAS145	Casque Isolant Norme CE	9,70



CAS145

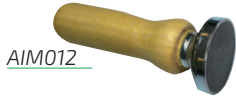

AIM012



AIM020

Aimants / Magnet

Code	Désignation	Long.	Diam	Ep. mm	Prix en €
AIM012	Circulaire avec Poignée	100	32	5	15,00
AIM020	Circulaire avec Poignée	65	56	7	11,00

Boîtes à Limailles / Filing Tin with Sieves and Cover**Boite Ronde en Aluminium avec Tamis et Couvercle**

BOI244

Code	Désignation	Diam.	Haut.	Prix en €
BOI244	Modèle Standard	65	80	14,00
BOI246	Modèle GM	85	100	19,00



BOI129

Boîtes à Ouvrage / Complete Tin Work Box**Boite Métallique + Contenants en Aluminium**

Code	Désignation	Long.	larg.	Haut.	Prix en €
BOI129	Bijoutier Simple	212	152	90	118,00

Contenu :
2 bacs carrés
2 boîtes à Limaille
4 godets ronds

145	135	40
Diam.		
65	80	35
65		



BOI131

Grand Modèle / Great Model

Code	Désignation	Long.	larg.	Haut.	Prix en €
BOI131	Bijoutier Double	290	230	90	189,00

Contenu :
4 bacs carrés
4 boîtes à Limaille
8 godets ronds

145	135	40
Diam.		
65	80	35
65		

Plaque avec Réducteur / For Sheet-Metals With Gearing Reduction

Code	Désignation	Long.	Ø des Cylindres	Prix en €
LAM043	Rouleaux Plaque Dimensions : 315 x 215 x H 400 mm Poids 33 kg	100	55	990,00

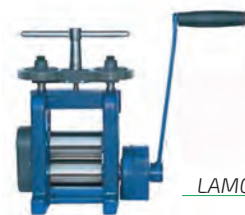

LAM043

Fils sans Réducteur / For Wires Without Gearing Reduction

Code	Désignation	Long.	Ø des Cylindres	Prix en €
LAM015	Rouleaux Fils Avec Mollette Pour les Demi-Jonc de 3,5 x 1,7 mm Dimensions : 295 x 215 x H 400 mm Poids 28 kg	100	55	819,00

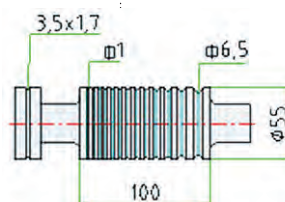

LAM015

Fils sans Réducteur / For Wires Without Gearing Reduction

Code	Désignation	Long.	Ø des Cylindres	Prix en €
LAM018	Laminoir PM Mixte demi-jonc Dimensions : 120 x 120 x H 220 Poids: 7 kg Description: 8 rainures pour fils de 2,50 à 0,75 mm+ 3 rainures pour demi-jonc	60	35	499,00

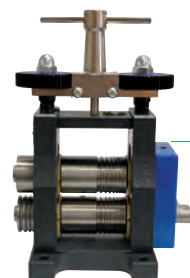

LAM018

Mixte sans Réducteur / Combined for Wire and Plate Without Gearing Reduction

Code	Désignation	Long.	Ø des Cylindres	Prix en €
LAM022	Rouleaux Plaque et Fils Avec Mollette Pour les Demi-Jonc de 3,5 x 1,7 mm Dimensions : 295 x 215 x H 400 mm Poids 28 kg	100	55	849,00

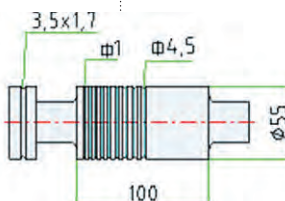

LAM022

Mixte avec Réducteur / Combined for Wire and Plate With Gearing

Code	Désignation	Long.	Ø des Cylindres	Prix en €
LAM048	Rouleaux Plaque et Fils Dimensions : 340 x 215 x H 415 mm Poids 38 kg	120	65	1159,00

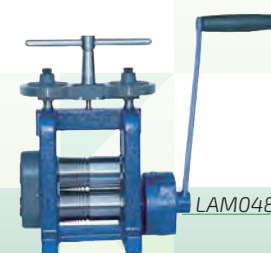
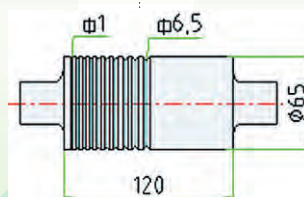

LAM048



COL120

Mixte avec Réducteur / Combined for Wire and Plate With Gearing

Code	Désignation	Prix en €
COL120	Colonne Seule Adaptable pour laminoir de 100 ou 120 mm	199,00
LAM032	Laminoir Duplex 100 comprenant : LAM043 + LAM015 et la Colonne : COL 120	1979,00

LAMINOIRS ELECTRIQUES / Electric Rolling Mill**Mixte sans Socle / Combined for Wire and Plate Without Gearing Reduction**

LAM003

Code	Désignation	Détails	Prix en €
LAM003	Rouleaux Plaque et Fil Marche Avant / Arrière Oui Moteur Epaisseur Maxi à Laminer Vitesse des Rouleaux Encombrement L x P x H Poids	100 mm 220 Volts Mono. 1 HP 3 mm de Plané / 6 mm de Fil 45 T / Minute 480 x 300 x 540 mm 64 Kg	2660,00

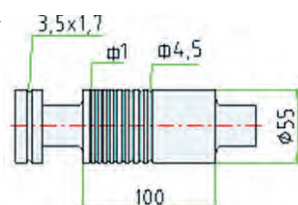
**Double Mixte 100 sans Socle / Electric Table Rolling**

LAM002

Code	Désignation	Détails	Prix en €
LAM002	1 Côté Plaque, 1 Côté Fil Rouleaux Marche Avant / Arrière Oui Moteur Epaisseur Maxi à Laminer Vitesse des Rouleaux Encombrement L x P x H Poids	100 mm 2220 Volts Mono. 1 HP 3 mm de Plané / 6 mm de Fil 45 T / Minute 690 x 300 x 540 mm 95 Kg	3090,00

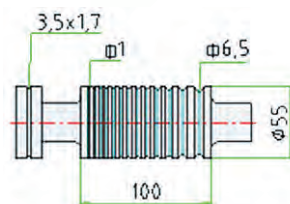

Cisaille d'Établi à Levier / Hand Bench Shears

Code	Désignation	Coupe mm.	Poids en Kg.	Prix en €
CIS902	Capacité de Coupe - 110 mm	4	7,4	396,00



Pince de Banc à Etirer / Wire Drawing Pliers

Code	Désignation	Prix en €
PI0072	Modèle Supérieur en Acier	95,00
BAN142	Crochet seul pour Banc	42,00



Bancs à Etirer / Hand Drawing Bench, Complete With Plier

Code	Désignation	Long. mm	Dim. Hors Tous mm.	Prix en €
BAN130	Manuel avec Réducteur Long Etirage Utile : 760 mm Poids : 43 kg Livré avec crochet BAN 142 et pince PI0072	1100	1100 x 460 x H 880	769,00



Code	Désignation	Long. mm	Dim. Hors Tous mm.	Prix en €
BAN132	Manuel avec Réducteur Long Etirage Utile : 1350 mm Poids : 58 kg Livré avec crochet BAN 142 et pince PI0072	1700	1700 x 460 x H 880	799,00

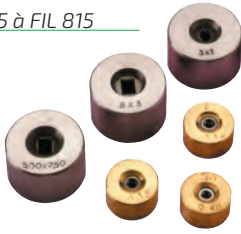

FIL765 à FIL 815

**Rubis, A L'unité / Drawplate in widia**

Filière ronde en tungstène, Insérée dans un noyau en laiton Nickelé.
Livrabale en Progression de 0,05 mm
De 020 mm à 245 mm

Code	Diam. mm	Prix en €
FIL765	De 020 à 095 par 5/100°	18,00
FIL815	De 100 à 210 par 5/100°	28,00

FIL600

**Sur Plaque / Tungsten Carbide Insert Drawplates**

Filière Pastillée En Tungstène, Insérée dans une Plaque D'Acier

Code	Diam. mm	Prix en €
FIL600	De 0,26 à 280 - Pastillée 39 trous	99,00





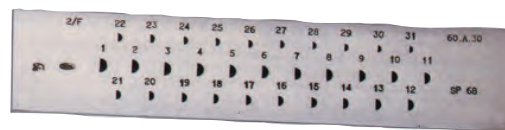

POI071

**Pince A Etirer / Plier to Stretch**

Code	Diam. mm	Long. mm	Prix en €
POI071	Acier Forgé, Mâchoires Striées	260	49,00

FILIÈRES À ÉTIRER / Steel Drawplates



Code	Forme	Réf.	Mesure. en mm	Nombre de Trous	Profil	Prix en €
FIL410	Ronde	1 / A	10 à 8	20		79,00
FIL409	Ronde	1 / -	9 à 6	31		69,00
FIL406	Ronde	1 / D	6 à 3	31		63,00
FIL403	Ronde	1 / G	3 à 0,5	31		52,00
FIL401	Ronde	1 / I	1 à 0	20		48,00
FIL430	Demi Jonc Ordinaire	2 / D	12 à 9	31	50%	128,00
FIL429	Demi Jonc Ordinaire	2 / E	9 à 6	31		118,00
FIL426	Demi Jonc Ordinaire	2 / F	6 à 3	31		94,00
FIL423	Demi Jonc Ordinaire	2 / G	3 à 1	20		66,00
FIL439	Demi Jonc Plat	2 / I	9 à 6	31	33%	137,00
FIL436	Demi Jonc Plat	2 / L	6 à 3	31		109,00
FIL433	Demi Jonc Plat	2 / M	3 à 1	20		76,00
FIL460	Carrée	5 / A	12 à 9	31		116,00
FIL459	Carrée	5 / B	9 à 6	31		96,00
FIL456	Carrée	5 / D	6 à 3	31		86,00
FIL453	Carrée	5 / H	3 à 0,5	31		76,00
FIL469	Rectangle	6 / A	9 à 6	31		99,00
FIL466	Rectangle	6 / B	6 à 3	31		83,00
FIL463	Rectangle	6 / C	3 à 1	20		66,00
FIL479	Ovale	4 / I	9 à 6	31		109,00
FIL476	Ovale	4 / L	6 à 3	31		79,00
FIL473	Ovale	4 / M	3 à 1	20		63,00
FIL521	Triangulaire	7 / B	6 à 3	31		87,00
FIL523	Triangulaire	7 / D	3 à 0,5	31		74,00

**Nous Tenons à Votre Disposition Une Liste Complète
de Différentes Formes de Filières
Pouvant Vous être Livrées Sur Commande**

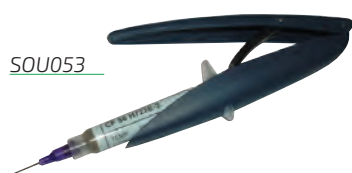
Distributeur Manuel MK3 / *Manual Applicator Brazing Pate MK3*

SOU053

Code	Désignation	Prix en €
SOU053	Coffret Stylo MK3, Doseur en Pâte + 1 Seringue Argent	76,00

Soudure pour Seringues 8 grs / *Soldering Syringes*

Code	Désignation	Alliage	Température	Titre	Cours du jour Prix sur notre site
SOU401- ORF	JFaible	Or / Jaune	630	750	
SOU401- ORM	JMoyenne	Or / Jaune	735	750	
SOU401- ORFO	JForte	Or / Jaune	763	750	
SOU392-ORRF	RFaible	Or / Rose	710	750	
SOU392- ORRM	RMoyenne	Or / Rose	770	750	
SOU396- ORGFA	GMoyenne	Or / Gris	770	750	
SOU402 - ARGF	AG Faible	Argent	630	560	
SOU402 - ARG	AG Moyenne	Argent	650	560	
SOU402 - ARGFO	AG Forte	Argent	680	560	

Aiguilles de Couleur pour Seringues

AIG536 Orange

AIG536 Violet

AIG536 Rose



Code	Désignation	Diam. en mm	Prix en €
	Aiguille Orange	0,33	0,90
AIG536 + COULEUR	Aiguille Violette	0,40	0,90
	Aiguille Rose	0,60	0,90

Soudure en Plaque / *Soldering*

SOU8-FO

SOU6L2



Code	Désignation	Alliage	Température	Titre	Cours du jour Prix sur notre site
SOU7 FA	JFaible	Jaune	740 / 750	750	
SOU7 MO	JMoyenne	Jaune	815 / 825	750	
SOU7 FO	JForte	Jaune	855 / 865	750	
SOU8 MO	GMoyenne	Grise	805 / 810	750	
SOU8 FO	GForte	Grise	855 / 865	750	
SOU8 FA	GFaible	Grise	740 / 750	750	
SOU9 MO	RMoyenne	Rose	805 / 810	750	
SOU6L3	AG Faible	Argent	680	600	
SOU6L2	AG Moyenne	Argent	710	600	
SOU6L1	AG Forte	Argent	730	675	

Code	Désignation	Long.mm	Prix en €
CHA252	Chalumeau 5325 Bijoutier Sargi Poligaz (Tous Gaz) Réf: 5325 Equipé d'une veilleuse et livré avec la buse de 2,5	210	186,00
CHA262	Buse de Rechange pour Sargi N° : 1 - 1,5 - 2 - 2,5 - 3 - 3,5 mm		39,00
CHA271	Chalumeau Oxy-Gaz en Laiton poli 90° 3 Becs de 6-10-14/10		139,00
CHA280	Chalumeau Brésilien ORCA Se branche Directement sur la Bouteille De Gaz Type Butane - Propane Ne Nécessite pas de Vessie, ni Pédalier. Livré avec 3 Becs	240	115,00
CHA281	Buse Seule pour ORCA		26,00
CHA282	Tuyau Seul pour ORCA		22,00

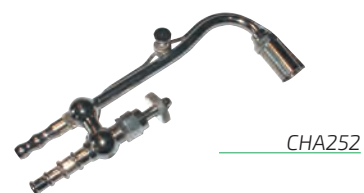

CHA252

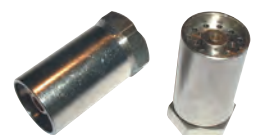

CHA262

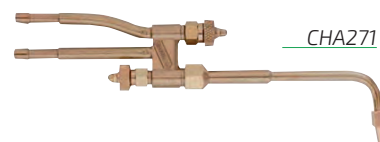

CHA271



CHA280



CHA281

Supports de Chalumeaux / Suspend For Torch Handles

Code	Désignation	Prix en €
SUP005	Sur Socle, Pied Rond - Français Diam 97 - Haut. 26 cm- Poids : 400 gr	29,90
SUP007	Tige à Visser Seule	7,00



SUP007

SUP005

Tuyaux caoutchouc pour Chalumeaux / Gas Tube per Meter

Code	Désignation	Diam. mm	Prix en €
TUY002	Souple pour l'Air - Genre Anglais	6 x 9	6,70



TUY002

Crapaud - Soufflet - Pédalier / Pedals and Accessories

Code	Désignation	Prix en €
SOU141	Soufflet, Pédalier d'Air Seul RE/ JO	289,00
POU501	Poumon de Rechange - La pièce	53,00
VESS01	Vessie seule (sans filet) - Qualité Supérieure	21,00
VESS05	Vessie Montée avec Y, Tuyaux et Filet	36,00



SOU141

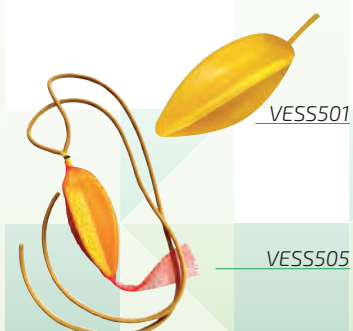

VESS01

VESS05



CHA291

Microdard Oxy-Flame B2, Poste Technoflux Complet

Code	Désignation	Prix en €
CHA291	1 Poste Technoflux Complet avec Chalumeau et Produits	1990,00

Accessoires pour Microdard Technoflux / *Microdard's accessories*

CHA356



Code	Désignation	Prix en €
CHA356	Aiguille pour Chalumeau B2 - N°6 [0.6mm] - N°7 [0.7mm] - N°8 [0.8mm] - N°10 [1.0 mm] - N°12 [1.2 mm]	5,50

CHA349



CHA349	Chalumeau B2 Seul pour Station Oxydrique	91,00
--------	--	-------

CHA347



CHA347	Clip's Pour Chalumeau Oxydrique B2	4,60
--------	------------------------------------	------

LIQ280



Flux ou Liquide Electrolytique pour Microdard Technoflux

LIQ280	Liquide Diewersol CH 1 pour Générateur	le litre 14,00
LIQ282	Liquide Diewersol Flux Gas	le litre 14,00
LIQ284	Liquide Diewersol Flux 2	le litre 14,00

Accessoires pour Microdard / *Microdard's Accessories*

Pour Mig O Flame ou Elma Flame (Microdard Commercialisé depuis 2012)



FLU102



Code	Désignation	Prix en €
FLU102	Solution Liquide Electrolyte N° 1814 Pour Générateur Microdard Liquide Electrolytique Potasse Hydroxyde pour Générateur	le litre 34,00
LIQ287	Liquide BLQ1800 Flux pour ElmaFlame Liquide Flux Evaporateur et Purificateur de Flamme	le litre 33,00

LIQ287

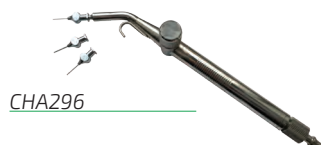

CHA296

Code	Désignation	Prix en €
CHA296	Chalumeau : Chalumeau Seul pour Station Mig O Flame Nouvelle Génération (Manche Gris) Fonctionne avec Buses CHA364	199,00

CHA364



Code	Désignation	Prix en €
CHA364	Buses : Aiguille Buse G/x pour ElmaFlame (Manche Gris) Soit CHA364 + Le N° Inscrit sur la Buse à Préciser /N° G26 Diam.0,5 - /N° G23 Diam 0,6 - /N° G22 Diam 0,7 /N° G21 Diam 0,8 - /N° G20 Diam 0,9 - /N° G19 Diam 1,0 /N° G18 Diam 1,2 - /N° G17 Diam 1,5	6,00

CHA348



Coffret pour Chalumeau Oxydrique

Code	Désignation	Prix en €
CHA348	Compatible avec tous les types de soudeurs OXYDRIQUE Flamme réglable Avec Molettes - Buses courbes en cuivre de longue durée. Dimensions internes des buses en mm A Cuivre: 0,3 = Aiguille n°5 - B Cuivre: 0,4 = Aiguille n°6 C Cuivre: 0,5 = Aiguille n°7 - D Cuivre: 0,6 = Aiguille n°8	77,00

Chalumeau Bi/Gaz avec Cartouche Oxygène et Butane-Propane Mixte

Code	Désignation	Prix en €
CHA350	Station OxiKit / Oxygène + Gaz + Chalumeau 3100° C - Livrée avec 1 Chalumeau - 2 buses (0,45 et 0,55 mm) - Lunettes - Tuyau avec Soupapes Anti-retour / Réducteurs de Pression - Encombrement : 36,2 x 20,2 x 20 cm / Prêt à fonctionner	129,00
CHA353	Recharge Oxygène 110 Bar pour Station OxiKit	23,00
CHA354	Recharge Gaz pour Novacet 600 ML pour station Oxikit	11,00
CHA351	Buse Fine 0,25	25,00



CHA350

Chalumeau Microtorch II Gaz - Oxygène / Miniature Blowtorch

Code	Désignation	Prix en €
CHA342	Flamme à Environ 2750 C° Mallette Complète Prêt à l'Emploi Comprenant Distributeur Oxy-Gaz Cartouches : 2 Oxygène , 1 Gaz Mini Chalumeau + 6 Buses + Tuyau	333,00
CHA345	Recharge Oxygène pour Microtorch II	12,00
CHA346	Recharge Gaz pour Microtorch II	12,00



CHA342



CHA345



CHA346

Accessoires pour Microdard / Microdard's Accessories

Code	Désignation	Prix en €
CHA100	Allumeur à pierre pour Chalumeau Norme 5460	14,50
CHA290	Allumeur Piezzo Pour Chalumeau	42,00



CHA100



CHA290

Chalumeaux Micro-Torch Sur Socle / Micro-Torch Blowpipe

Chalumeau à gaz Butane, Allumage Piézo, Flamme à Environ 1300 C°

Code	Désignation	Prix en €
CHA372	Chalumeau Micro GF sur Base Plastique Avec Allumage Electronique par Simple Pression	38,00
CHA375	Recharge Gaz Butane/Prop. 600 ML pour CHA372	13,00



CHA372



CHA375

Chalumeau Micro dard par electrolyse / Producer solders for finest Soldering

Brochure sur simple demande

Accessoires pour Microdard / Microdard's Accessories

Code	Désignation	Prix en €
TUY005	Tuyau Tube clair 5 x 8 mm pour Microdard (au Mètre)	1,80



TUY005



PLA075

Plateau Rotatif à Souder / *Rotaty Table*

Code	Désignation	Dim. mm	Prix en €
PLA075	Rotatif à Souder + 2 pinces articulées	Ø 140	249,00
PLA074	Rotatif à Souder (Sans Pince)	Ø 140	79,00
PLA079	Plaque de Rechange pour Plateau Rond. Ep. 16	Ø 140	11,90
PLA070	Rotatif à Souder Circulaire Simple	Ø 140	49,00
PLA077	Plaque de Rechange ép. 0,5		5,60
PLA056	Rotatif à Souder Rectangle Standard	230 x 115	79,00
PLA057	Plaque de rechange pour PLA056	230 x 115	9,00



PLA056

Pointe à Feu / *Stem to Weld*



POI012

Code	Désignation	Long. mm	Prix en €
POI012	Métallique, Manche Protégé	160	6,00

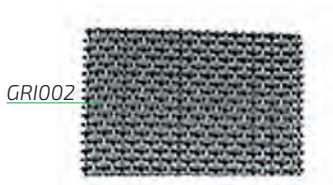

GRI002

Grille à Souder Fil Acier / *Stainless Wire Netting, For Soldering*

Code	Désignation	Long.	larg. mm	Prix en €
GRI002	Grille Tressée	21	15	6,90

Socles de Soudage 3^{ème} Main / *Third Hand*



SOC005

Code	Désignation	Prix en €
SOC005	Articulé pour Pince à Feu (seul) Brucelle Protégée BRU630 Vendue Séparément	12,00



SOC010

SOC010	Articulé avec Triboulet Céramique (complet)	18,00
--------	---	-------



SOC012

SOC012	Triboulet Céramique de rechange, (Seul)	9,00
--------	---	------

Charbon à Souder Ignifugé / Block Black Charcoal

Code	Désignation	Long.	Larg.	Haut. mm	Prix en €
CHA385	Naturel, Bois de Tilleul	140	70	30	12,90
CHA382	Synthétique	140	70	30	11,90



CHA385



CHA382

Plaques à Souder et Réfractaires / Soldering Base

Code	Désignation	Long.	Larg.	Haut. mm	Prix en €
PLA101	Réfractaire Dure Bij.	200	200	10	18,00
PLA107	Réfractaire Blanche	200	75	10	16,00
PLA111	Plaque Réfractaire Fibrix	280	200	ep. 10cm	11,00
PLA136	Plaque Réfractaire Cordonite	150	150	ep. 15cm	15,00
PLA138	De Positionnement N°3	200	200	10	13,00
PLA139	De Positionnement N°4	300	200	10	19,00

Matière Molle, Inoffensive pour la Santé, Résiste à 1100 C°



PLA101



PLA136



PLA139

PLA138

PLA140	Monolux Forme Charbon	140	070	35	8,40
PLA142	Monolux en Plaque	330	200	15	11,00

Matière Non toxique et Inodore, Particules Compressées, Résiste à 1100 C°

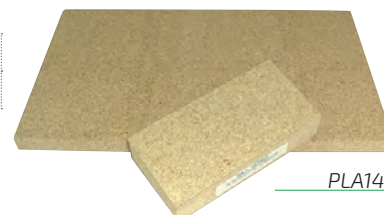

PLA142

PLA140

PLA163	Nids d'Abeilles	140	100	11	10,00
PLA165	Nids d'Abeilles	200	140	11	17,00

En Céramique, Les Alvéoles permettent de Contenir la chaleur Autour de la Pièce à Souder. Résiste à 990 C°

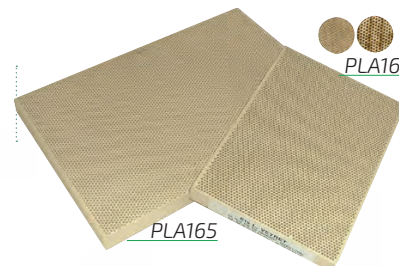

PLA163

PLA165

Soudolite, Grenaille à Souder / Silicon-Carbide in Grain

Code	Désignation	Prix en €
SOU006	Grenaille à Souder en Sachet - 500 gr	14,50
SOU008	Plateau métallique pour Grenaille	5,90



SOU006



SOU008

Perruque à Souder / For Soldering

Code	Désignation	Prix en €
PER210	Compression de Fil de Fer Montée Sur un Disque - Ø90 mm	12,00

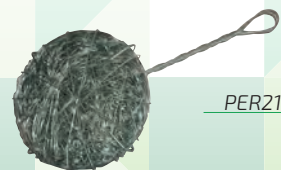

PER210



PAT020



ISO015

Pâte Isolante / Cool Paste

Code	Désignation	Prix en €
PAT020	En Tube de 150 Grs	5,50
ISO015	En Pot de 60 Grs Protection + = 2750 C°	16,00



BOR274

PIN004

PLA275

Borax – Pains – Plateaux – Pinceaux / Borax – Tray – Pencils

Code	Désignation	Prix en €
BOR274	Borax en Pain	Hauteur : 150 mm - 120 grs 5,90
PLA275	Plateaux à Borax	Diam : 120 x H 22 mm 8,00
PIN004	Pinceaux à Borax	N° 00 1,00



BOR001

BOR002

BOR100

Flux à Souder / Soldering Fluid

Code	Désignation	Prix en €
BOR001	Soudobore, Collobore, Borax Liquide Blanc - Le litre	14,00
BOR002	Soldar, Borax Liquide Jaune - Le litre	13,00
BOR100	SOBORGREEN Solution Sans Bore - Vert - 250gr	19,00



FLU485

FLU485	Flux FIRESCOFF Spray 125 ML	44,90
--------	-----------------------------	-------



FLU200

FLU200	Flux Argent / Pate type gel en pot 200 grs	24,00
--------	--	-------



ANT001

Anti-Flux à Souder / Anti-flux for Weld

Code	Désignation	Prix en €
ANT001	Anti Flux pour Soudure UV 30 ML	8,00
CON060	Contex de Degussa 50 ML	41,00

CON060



Poudre à Dérocher - Décapage Rose / Pickling Powder

Code	Désignation	Prix en €
DEC505	Dérocher en Poudre Ecologique Utilisation : Tous Métaux Proportion : 50 Grs par Litre (Acide Sulfamide)	17,90
DEC508	Dérocher en Poudre blanc Sparex pour Or Gris et Argent	18,90



DEC505

DEC508

Brucelle Spéciale Dérocher / Brass or Plastic For Acid

Code	Désignation	Long. mm	Matière	Forme	Prix en €
BRU635	Brucelle	210	Cuivre	Bouts Courbés	9,00
BRU636/G	Plastique GM	170	Plastique	Droit	8,00



BRU 635



BRU 636/G

Cuves à Dérocher / Basin for Pickling Acids

Cuves en Acier Inox Chauffantes Livrées avec Panier Métallique et Couvercle
Interrupteur Lumineux, Régulant une Chauffe Fixe à 55°C
S'utilisent avec Poudre : DEC505 Rose

Code	Dim intérieur L x l x mm	Capacité en litre	P en Watt	Prix en €
CUV001	150 x 140 x H 100	1,2	100	289,00
CUV002	Avec Becher de 1 L - Ø110 H150	1	100	299,00
CUV003	240 x 137 x H 110	3,25	170	419,00
CUV015	300 x 240 x H 150	10	100	519,00
CUV017	Panier Métal Seul pour CUV001			42,00
CUV019	Panier Métal Seul pour CUV003			46,00



CUV001



CUV002



CUV003



ALLIAGE



Alliage Métaux Précieux / Metals For Alloys

Grenaille au Norme CE

Code	Désignation	Conditionnement	Prix en €
ALL018	Or Gris WF 480B "CE"	En Grenaille	96,00
ALL028	Cuivre Electrolytique 99-98	En Grenaille	24,30
ALL037	Bronze BR 10	En Grenaille	25,50
ALL046	Laiton 67/33	En Grenaille	28,00
ALL078	Argent Fin	En Grenaille	Cours du Jour

Lingotières / Ingot Moulds
A Manche / With Solts

LIN132

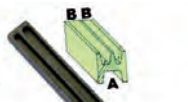

LIN134



LIN135



Code	Désignation	Larg. mm		Long. mm	Prix en €
LIN132	Plaque et Fils 3 Canaux	A	20	170	33,00
		B	7		
LIN134	Plaque et Fils 4 Canaux	A	35	200	44,00
		B	7		
		C	10		
LIN135	Plaque et Fils 6 Canaux	A	18	225	58,00
		B	23		
		C	7		
		D	10		

LIN106



LIN108

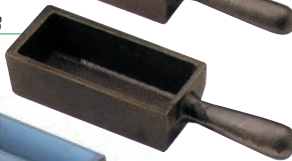

LIN110

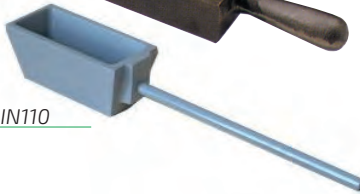

Code	Désignation	Capacité Kg	Long.	Larg.	Haut. mm	Prix en €
LIN106	Pour lingot	1,3	90	35	35	39,00
LIN107	Pour lingot	2,7	120	45	30	47,00
LIN108	Pour lingot	6	155	55	40	69,00
LIN110	Pour lingot	11	170	70	60	85,00
LIN112	Pour lingot	34	225	130	90	148,00

LIN144

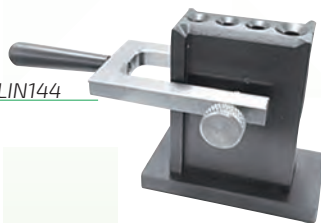

A Bride Mixte / Ajustable Ingot Moulds

Code	Désignation	Long.	Larg.	Haut. mm	Prix en €
LIN144	Plaque	75	45	4,5	51,00
	Plaque et Fils : 4 Fils	75	de 4 5 6 7		-

Bombe Graphite / Graphith in Bomb

GRA068



Code	Désignation	Prix en €
GRA068	Graphite en Bombe /Pulv D17 A / 520 ML Facilite le Démoulage du Lingotage sans Créer de Surépaisseur	23,00

Potences / T-Shaped

Code	Désignation	Prix en €
POT051	Potence réglable Double à Visser	72,00
POT030	Potence Courte - 45 cm - Fixe à Visser	46,00



Plaque Pivotante à fixer sur vos Potences / Swivelling Plate for T-Shaped

Code	Désignation	Prix en €
POT055-MICROMOTOR	Plaque pivotante pour MicroMoteur 15,5 x 12 x 6 cm	79,00
POT055-PLATEAU	Plaque pivotante pour Plateau de Travail 33,5 x 23,5 x 6 cm	79,00
POT055-S	Plaque pivotante Standard 26 x 22 x 6 cm	79,00



Porte Fraises à fixer sur vos Potences / Burs Support for T-Shaped

Code	Désignation	Prix en €
POT052-HB	Porte Fraises 57 trous 30 x 8 cm	79,00

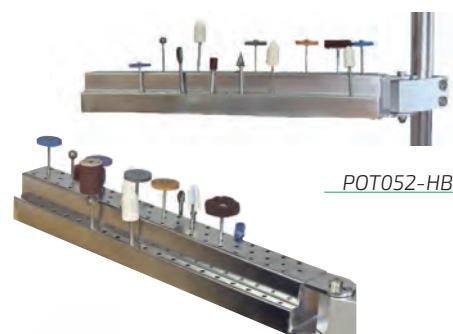

OUTILLAGE ET MALETTE ECOLE

Liste Complète à Votre Disposition

Code	Désignation	Prix en €
MAL012	Malette école seule pour premier outillage	-





Potence Téléscopique / Vertical Telescopic Support

Code	Désignation	Prix en €
POT012	Potence à Visser Téléscopique	122,00
POT020	Potence à Serrer Téléscopique	124,00
POT051	Potence à Visser Double Foredom	72,00

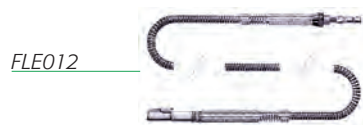

Code	Désignation	Prix en €
FLE012	Flexible Seul pour Moteurs Techdent 12000 T/M	149,00
CAB012	Câble à Slip Long 100 Cm Techdent	13,00
FLE024	Flexible Seul pour Moteurs Foredom	54,00
CAB024	Câble à Slip Foredom	15,00



Code	Désignation	Prix en €
RHE012	Rhéostat Seul Techdent	64,00
RHE024	Rhéostat Seul Foredom	69,00

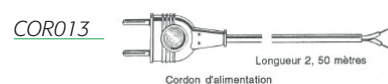
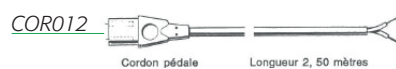

Code	Désignation	Prix en €
COR012	Cordon Seul - Pour Rhéostat Moteur Techdent	14,00
COR013	Cordon Seul Alimentation pour Moteur Techdent	14,00



Code	Désignation	Prix en €
CLI012	Clips de Maintien avec Vis Techdent	6,20
CLI024	Clips de Maintien pour Foredom	6,20



Code	Désignation	Prix en €
MAN012	Manchon Slip Complet Techdent	42,00

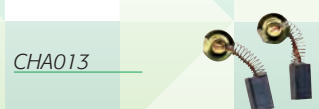

Code	Désignation	Prix en €
CHA012	Charbons de Moteur Techdent (la Paire) Changement Conseillé toutes les 2000 Heures de Fonctionnement	11,00
CHA013	Charbons de Moteur Foredom (la Paire) Changement Conseillé toutes les 2000 Heures de Fonctionnement	11,00

Moteur utilisé par les Bijoutiers et les Sertisseurs Pour Fraiser, Percer, Polir.

Perceuses Suspendues / Livrées Complètes avec Moteur, Flexible et Rhéostat / *With Flexible Shaft, Câble and Foot Régulator*

Code	Désignation	Watts	Volts	Prix en €
MOT012	Moteur 12220 T / M avec Flexible et Rhéostat Vitesse 0-12000 Tours Minute	100	220	399,00

Rotation 1 Sens à Droite, Classe 2 - CE
Moteur Français fabriqué par TECHDENT Livré Complet avec Flexible et Rhéostat (sans potence)
Puissance : 100 Watts- Vitesse de 0 à 12 000 Tour Minutes.
Conseillé pour les travaux de Bijoutier.
Prévu pour travailler en usage intensif sans surchauffe.
Compatible avec toutes les pièces à main, maillets.



MOT012

Code	Désignation	Watts	Volts	Prix en €
MOT024	Moteur 18000 T / M avec Flexible et Rhéostat Vitesse 0-18000 Tours Minute	100	230	289,00

**2 Sens de Rotation à Droite ou à Gauche
Inversable par interrupteur**
Poids 2,9 kg
Conseillé pour les Travaux Très Durs - FOREDOM
Le Plus Demandé par les Bijoutiers, Connectable avec Toutes les Pièces à Main (Voir P29)



MOT024

Support Fixe sur Établi / *Handpiece Holder*

Code	Désignation	Prix en €
SUP110	Support Fixe sur Établi pour Pièce à Main <i>Handpiece Holder (Handpiece Sold Separately) Micromotor</i>	44,00



SUP110

Nez pour Pièces à Main et Marteleurs / *Interchangeable Tip For Handpiece*NEZ001

Code	Désignation	Prix en €
NEZ001	Nez de Pièce N°4000 ou N°4045 Diam : 0 - 1,5 - 2 - 2,34 - 3,2 mm Diamètre à Préciser à la Commande.	23,00

NEZ020

NEZ020	Nez de Pièce N°2000 Diam: 1 - 2,34 - 2 ou 3 mm	9,00
--------	--	------

NEZ030

NEZ030	Nez de Pièce T/30 Diam: 2,34 mm	21,00
--------	---------------------------------	-------

NEZ032

NEZ032	Nez Plastique Noir, Seul, pour Pièce à Main T/30	3,00
--------	--	------

NEZ002

NEZ002	Nez Faro de Pièce à Main Automatique 2.34	33,00
--------	---	-------

NEZ225

NEZ225	Nez de Marteleur N°215 Pointe Fine Effilée	33,00
--------	--	-------

NEZ051

NEZ051	Nez de Martelleuse P02650	14,00
--------	---------------------------	-------

NEZ275

NEZ275	Nez Faro de Martelleuse P02800	11,00
--------	--------------------------------	-------

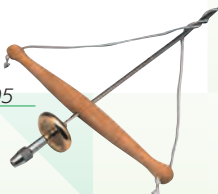
DRI005**Drille de Bijoutier**

Code	Désignation	Prix en €
DRI005	Drille de Bijoutier / 2 Pinces	19,00

Simple / For Jewellery with Chuck

Code	Désignation	Prix en €
PO2000	N° 2000 Joaillerie Serrage de 0 à 4 mm / <i>French</i> Serrage à Clef + 4 Nez de 0 - 2,34 - 3 - 4 mm Long 117 mm / Diam 16 mm - Poids 110 grs	87,00
EME106	Emeriseur GM Vissable sur Pièce N° 2000 / <i>French</i> Diam du Tasseau : 6 mm - Poids 45 grs	16,00
P08200	N° 8200 Emeriseur Fixe Axe de 8 mm / <i>French</i> Pour Utilisation de Bande de Toile Emeri Type RLX000 Long 142 mm / Diam 16 mm - Poids 108 grs	67,00
P03500	N° 3500 Serrage de 0 à 4 mm avec Clé / Usa Utilisation pour Tour à Cire Matt et Fraiseuse - Poids 220 grs	70,00



PO2000



EME106



P08200



P03500

Automatique / Automatic Tightening

Code	Désignation	Prix en €
PO4000	N° 4000 Automatique Bague Bleue / <i>French</i> Serrage 2,34 mm Automatique Long 137 mm / Diam 19 mm - Poids 130 grs	219,00
P04045	N° 4045 Automatique Perfect / <i>French</i> Serrage 2,34 mm Automatique Long 138 mm / Diam 22 mm - Poids 165 grs	229,00
P04460	N° 4460 Serrage 2.34 : Automatique à Levier Faro Poids 210 grs / <i>Italian</i>	139,00



PO4000



P04045



P04460

Semi Automatique / Semi Automatic

Code	Désignation	Prix en €
PO4050	N° 4050 A Levier T/30 / <i>Italian</i> Serrage 2,34 mm Automatique à Levier - Poids 130 grs	79,00



PO4050

Martelleuse / Hammer

Fonctionnement Idéal entre 4000 et 5000 T/M
Livrée avec un Nez

Code	Désignation	Prix en €
PO2650	N° 2650 Marteleur Renforcé Power / <i>French</i> Force de Frappe Réglable Long 135 mm / Diam 13 mm - Poids 80 grs	119,00
PO2700	N° 2700 Marteleur Bague Bleue / <i>French</i> Force de Frappe Supérieure Réglable Long 125 mm / Diam 12 mm - Poids 55 grs	159,00
PO2800	N° 2800 Marteleur Bague Rouge Faro / <i>Italian</i> Force de Frappe Supérieure Réglable Long 115 mm / Diam 32 mm - Poids 70 grs	146,00



PO2650



PO2700



PO2800

LAMELLES CÉRAMIQUES / Ceramic Fiber Finishing Super Stone

DIPROFIL®

En longueur de 150 mm - Spécialement étudiées pour les Etaux Limeur Diprofil

We purpose ceramic fiber finishing stone available in a large selection of sizes and al/ grit size, H-S is our best selling standard ceramic stone, Use this stone for al/ you mold, die and tao/ finishing task, Remove tough edm scale or tao/ marks from difficult ta reach areas, sma/1 details slot and ribs, They are flexible and resist breakage, Will not crack, chip or peel.



HFMR-10



Code	Couleur/Colour	Grain/ Grite Size	Prix en €
Longueur 150 x Ep 0,5 x larg 2 mm			
HSR0502L	Rouge / Red	1200	9,90
HSW0502L	Blanc / White	1000	9,90
HSB0502L	Bleu / Blue	800	9,90
HSO0502L	Orange	600	9,90
HSP0502L	Brun / Brown	400	9,90
Longueur 150 x Ep 1 x larg 2 mm			
HSR1002L	Rouge / Red	1200	9,90
HSW1002L	Blanc / White	1000	9,90
HSB1002L	Bleu / Blue	800	9,90
HSW1002L	Orange	600	9,90
HSP1002L	Brun / Brown	400	9,90
Longueur 100 x Ep 1 x larg 2 mm			
HSRO -1002M	Rose	3000	9,90

Adaptateur Pour Lamelle Céramique / Brass Adapter

HFMR-10	Adaptateur Laiton, Pince Fendue	6,00
---------	---------------------------------	------

Fibre céramique Tige 2,34 x 50 mm / Ceramic Fiber

FIB 131



FIB 132



FIB 134



FIB 135



Code	Couleur	Grain	Prix en €
FIB131	Rouge / Red	1200	13,00
FIB132	Blanche / White	1000	13,00
FIB134	Orange	600	13,00
FIB135	Brun / Brown	400	13,00

Micro Limes, Ep 0,7 mm, Diamantées / Diamond Files LTA Filing Tips



HML KIT 8PCS



Code	Couleur/Colour	Grain/ Grite Size	Prix en €
Triangulaire			
HML-T-FINE	Violet / Purple	15 Microns	12,00
HML-T-MEDIUM	Blanc / White	30 Microns	12,00
HML-T-CROSE	Jaune / Yellow	50 Microns	12,00
HML-T-CR-BIG	Vert / Green	100 Microns	12,00
Rectangulaire			
HML-R-EXTRAFINE	Blanc / White	30 Microns	12,00
HML-R-FINE	Jaune / Yellow	50 Microns	12,00
HML-R-MEDIUM	Vert / Green	100 Microns	12,00
Cintré			
HML-R-CROSE	Jaune / Yellow	50 Microns	12,00

Kit / Kit

HML KIT 8 PCS	Kit 8 pièces Microlime	95,00
---------------	------------------------	-------

HFMR-20



Prolongateur pour Micro Limes Diamantées / Filing Tip Holders

HFMR-20	Tube Acier Inox de 40 mm Percé et Cranté pour HML	24,00
---------	---	-------

H - CRETERIUM-05



H-MINE-BLEUE - 05

H-MINE - ROUGE - 05

Créterium Céramique

H - CRETERIUM-05	Manche Cretérium pour Céramique Cyl en 0,5	22,00
H-MINE-BLEUE - 05	Mine seule Céramique Bleue Cyl en 0.5 Gr800	6,60
H-MINE - ROUGE - 05	Mine seule Céramique Bleue Cyl en 0.5 Gr1200	6,60

ETAU LIMEUR DIPROMINI À COURSE COURTE POUR MOTEURS SUSPENDUS

DIPROFIL For Flexible shaft connection to slip joint



Etai Limeur Dipromini à course courte pour Moteur Suspendu

/ **DIPROFIL** For Flexible shaft connection to slip joint

Code	Désignation	Prix en €
POFMR-S5	Course d'utilisation de 0,5 mm Mandrin de serrage de Ø 3,5 mm Poids Maximum des instruments à insérer : 15 gr Vitesse d'utilisation recommandée : Entre 6000 et 7000 T/mn Vibration de 1,5 à 2,5 m/s ² Poids 120 grs	529,00
POFMR-S10	Course d'utilisation de 1,0 mm Mandrin de serrage de Ø 3,5 mm Poids Maximum des instruments à insérer : 10 gr Vitesse d'utilisation recommandée : Entre 6000 et 7000 T/mn Vibration de 1,5 à 2,5 m/s ² Poids 120 grs	529,00



Coffret / Livré Complet avec Moteur Flexible et Diprofil

/ Drill With Flexible Shaft, Câble and Foot Regulator

Code	Désignation	Prix en €
COFFRET + POFMR S-10	Moteur 18000 T/M avec Flexible et Rhéostat. + Diprofil S-10	810,00

ETAU LIMEUR DIPROMINI À COURSE COURTE POUR MICRO MOTEUR

Pièce à Main Adaptable sur Micro Moteurs / Micromotors

Code	Désignation	Prix en €
POFMR-D10 +HPMV1	Course d'utilisation de 1,0 mm Mandrin de serrage de Ø 3,5 mm Poids Maximum des instruments à insérer : 10 gr Vitesse d'utilisation recommandée : Entre 6000 et 7000 T/mn Vibration de 1,5 à 2,5 m/s ² Poids 380 grs	729,00



Code	Désignation	Watts	Volts	Prix en €
COFFRET	Micromoteur + POFMR-D10 +HPMV1	100	230	1210,00
1 Sortie	Avec Pièce à main de serrage 1/4 de tour 210 grs - Nez 2,34 mm			
ou	Pour Diprofil Micro-Moteur			
Commande 1 :	Variateur au Pied Rhéostatique de 1000 à 38000 T/M			
Commande 2 :	Variateur sur boîtier pour réglage manuel constant			
Inverseur	Bouton d'inverseur de sens de rotation et Boîtier de Sélection Double Sortie pour les Micromoteurs			



Options Complémentaires au MIC490

MIC580



Code	Désignation	Prix en €
MIC580	Boîtier de Sélection Double Sortie pour les Micromoteurs Permet de Connecter Deux Pièces à main sur le Boîtier Avec un Interrupteur de Sélection	64,00

MIC 497



Code	Désignation	Prix en €
MIC497	Pièce à Main, Pince Nez 2,34 mm, Serrage 1/4 de Tour / Poids : 210 gr	209,00

MIC 498



MIC498	Martelleuse Avec Réglage d'Intensité de Frappe Livrée Avec 2 Nez Pointe Fine, 1 Adaptateur pour Porte Echoppe + Accessoires / Poids : 360 grs	499,00
--------	---	--------

MIC 500



MIC500	Pièce à Main GM, pour Travaux Durs Serrage Par Clé de 0 à 4 mm / Poids : 520 gr	299,00
--------	--	--------

Pièces Détachées Seules

MIC 496



Code	Désignation	Prix en €
MIC496	Boîtier Micromoteur K10X0 de Commande Seul	229,00

MIC 499



MIC499	Rhéostat pour Micromoteur K10X0 - Pédale	64,00
--------	--	-------

MIC 610



MIC610	Cordon Seul pour Micromoteur MH-170	16,00
--------	-------------------------------------	-------

CHA011



CHA011	Charbon de Pièce à Main MH-170, la Paire	18,00
--------	--	-------

NEZ497



NEZ497	Nez de Pièce à Main MH-170, Serrage 2,34 mm	32,00
NEZ497-3 MM	Nez Foredom de Pièce à Main Micromoteur (3 mm)	32,00

NEZ498



NEZ498	Nez de Martelleuse MIC498, Pointe Seule	23,50
--------	---	-------

Micro Moteur utilisé par les Bijoutiers et les Sertisseurs Pour Fraiser, Percer.
Silencieux, Robuste. Rotation Droite ou Gauche.

Code	Désignation	Maxi T/M	Watts	Volts	Prix en €
MIC490	Micromoteur K1070 - Bijoutier	38000 T/M	100	230	429,00
1 Sortie	Pour Pièce à Main à serrage 1/4 de tour - 210 grs Nez 2,34 mm				
Commande 1 :	Variateur Au Pied Rhéostatique de 1000 à 38000 T/M				
Commande 2 :	Variateur sur boîtier pour Réglage Manuel Constant				
Inverseur	Bouton d'inverseur de Sens de Rotation				
Livré Complet :	Boîtier + Pédale + Pièce à Main MIC497 (Prêt à L'emploi) + Support de Pièce à Main Dimensions Boitier en cm : Haut.10 x Prof. 15 x Larg. 11				



MIC490

Code	Désignation	Prix en €
MIC495	Micromoteur K1090 - Martelleuse	969,00
	Pour Pièce à Main à serrage 1/4 de tour - 210 grs Nez 2,34 mm	
	Variateur Au Pied Rhéostatique de 1000 à 38000 T/M	
	Variateur sur boîtier pour Réglage Manuel Constant	
	Bouton d'inverseur de Sens de Rotation	
Livré Complet :	Boîtier + Pédale + Pièce à Main MIC497 Et Martelleuse + Nez MIC498 + Support de Pièce à Main	



MIC495

Code	Désignation	Prix en €
MIC350	Micromoteur K1030 Portatif de 0 à 30 000 T/M + Pièce à Main	429,00
Livré Complet :	Boîtier de commande HP4-310 avec affichage Digital. La pièce à main avec pince de 2,35 mm installée. Hp8-306 chargeur/adaptateur CE. Support de pièce à main Gris en Plastique et Unité de commande de HP4-310 avec batterie Rechargeable intégrée. Face Avant : Commande de vitesse / voyants lumineux, sens de rotation. Panneaux latéraux : Marche/arrêt bouton, Port du connecteur adaptateur/chargeur, bouton de marche avant/marche et bouton marche/arrêt. Temps de charge : 3h Autonomie : 5h Dimensions Haut. 13 cm - Prof. 3 cm - Largeur 7 cm	



MIC350

Support de Perçage / Drill Press

Code	Désignation	Prix en €
SUP558	Potence de Perçage pour pièce à main micromoteur	179,00
ETA732	Etau Mini Visse à Fixer Multi-Usage Foredom	29,00



SUP558

ETA732

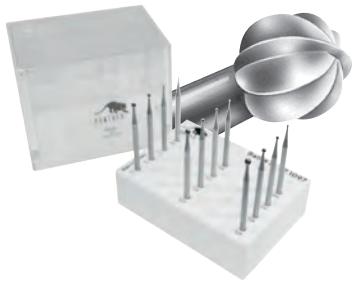
**Fraises Boules**

Code	Désignation	Prix en €
F023T00-12	Assortiment 12 pièces - de 005 à 025 mm Diam 005-008-009-010-012-014-015-016-018-021-023-025	9,00

**Fraises Flammes**

Code	Désignation	Prix en €
F00ZRSET12	Assortiment 12 pièces - de 009 à 031 mm Diam 009-010-012-014--016-018-021-023-025-027-029-031	19,60

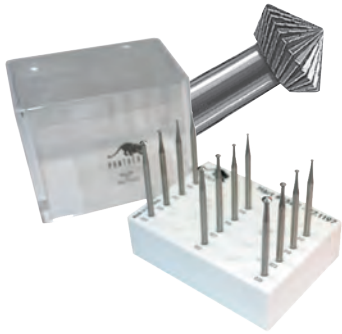
**Fraises Bi-Côniques HD**

Code	Désignation	Prix en €
F0HDSET12	Assortiment 12 pièces - de 009 à 035 mm Diam 009-010-012-014-016-018-020-021-023-029-031-035	32,50

**Fraises Fissure Droite**

Code	Désignation	Prix en €
F034MSET12	Assortiment 12 pièces - de 006 à 025mm Diam 006-007-008-009-010-012-014-016-018-021-023-025	12,90

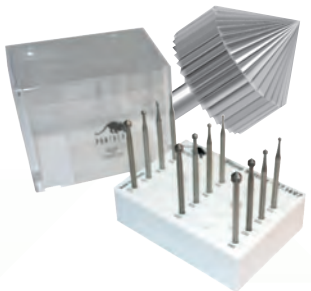
**Fraises Cylindriques Côniques**

Code	Désignation	Prix en €
F00QSET12	Assortiment 12 pièces - de 010 à 040 mm Diam 010-012-015-016-018-020-021-025-030-033-035-040	32,90

**Fraises Creuses**







Code	Désignation	Prix en €
F00SMSET12	Assortiment 12 pièces - de 010 à 029 mm Diam 010-011-012-014-016-018-019-021-023-025-027-029	29,00

Fraises / Steel Burs

Diamètre de Tige: 2,34 mm / Shank 2,34 mm Conditionnées par 6 pièces «prix à la pièce».

Les fraises peuvent être vendues à l'unité

Ronde :

Réf.	F023M + Diamètre :											Forme	Prix en €
F023M 003-004	003	004											0,60
F023M 005-023	005	006	007	008	009	010	011	012	013	014	015		0,50
F023M 024-031	024	025	026	027	028	029	030	031					1,10
F023M 033-042	033	035	037	040	042								1,50
F023M 045-050	045	047	050										3,20
F023M 055-075	055	060	070										4,20
F023M 080-100	080	090	100										7,20

Fissure Droite :

Réf.	F034M + Diamètre :											Forme	Prix en €
F034M 006-023	006	007	008	009	010	012	014	016	018	021	023		0,90





Fissure Conique :

Réf.	F038M + Diamètre:											Forme	Prix en €
F038M 006-023	006	007	008	009	010	012	014	016	018	021	023		1,00





Fissure Flamme Effilée :

Réf.	F194B012											Forme	Prix en €
F194 B012	010												2,60

Flamme :

Réf.	F00ZR + Diamètre :											Forme	Prix en €
F00ZR 010-023	010	012	014	016	018	021	023						1,10
F00ZR 025-029	025	027	029										1,70
F00ZR 031-035	031	033	035										1,90
F00ZR 040-050	040	042	045	047	050								2,60

Scie :

Réf.	F045M + Diamètre :											Forme	Prix en €
F045M 023-060	023	025	029										1,85
F045M 023-060	035	040	050	060									2,30
F045KM 010-020	010	015	020										1,30
F231B 023-050	023												1,45
F231B 023-050	040	050											3,40

Scie Non Montée :

Réf.	F232M 190											Forme	Prix en €
F232	190												1,90

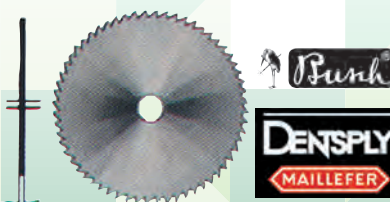
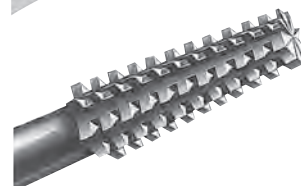
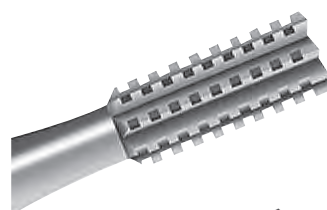



A Mater :

Réf.	Désignation	Diam	Prix en €
F452M080	Avec roulement	80	29,00
F452M100	Avec roulement	100	34,00
F452M120	Avec roulement	120	38,00

Réf.	Désignation	Diam	Prix en €
F452S100	Sans roulement	100	8,00

Réf.	Désignation	Diam	Prix en €	
F426F060	A Refouler	060	36 facettes	33,00
F426M060	A Refouler	060	22 facettes	32,00

Double - Cônes :

Réf.	FOHDM + Diamètre :	Forme	Prix en €
FOHDM 008-023	008 009 010 011 012 013 014 015 016 017 018 019 020 021 022 023		1,30
FOHDM 024-035	024 025 026 027 028 029 031 033 035		1,90
FOHDM 037-050	037 040 042 045 047 050		2,90

Lentilles :

Réf.	FOHHM + Diamètre :	Forme	Prix en €
FOHHM 009-023	009 010 011 012 013 014 015 016 017 018 019 020 021 022 023		1,30
FOHHM 024-035	024 025 027 029 030 035		1,90
FOHHM 040-050	040 045 050		2,90
FOHHM 060-100	060 070 080 100		4,20

Parapluie :

Réf.	FOOPM + Diamètre :	Forme	Prix en €
FOOPM 010-020	010 012 015 017 020		1,40
FOHDM 025-035	025 027 030 035		2,10
FOHDM 040-050	040 045 050		2,80

Cylindre Pointue :

Réf.	FOOQM + Diamètre :	Forme	Prix en €
FOOQM 009-023	010 011 012 013 014 015 016 017 018 019 020 021 022 023		1,40
FOOQM 024-035	024 025 027 029 030 031 033 035		2,10
FOOQM 037-050	037 040 042 045 047 050		2,80
FOOQM 0525-075	0525 055 060 075		4,30

Cylindre :

Réf.	FORRM + Diamètre :	Forme	Prix en €
FORRM 010-021	010 015 018 020 021		1,30
FORRM 025-035	025 027 030 031 035		2,10
FORRM 040-050	040 045 050		2,90
FORRM 065-080	065 070 080		3,90

Creuse :

Réf.	F00SM + Diamètre :										Forme	Prix en €
F00SM 009-023	009	010	011	012	013	014	015	016	017	018		1,30
F00SM 025-035	025	030	035									2,10
F00SM 040-050	040	045	050									2,80
FOHHM 060-080	060	070	080									4,00
F00SM 090-100	090	100										5,90



Creuse Twincut :

Réf.	F411 T + Diamètre :										Forme	Prix en €	
F411T 008-009	008	009										1,95	
F411T 010-023	010	011	012	013	014	015	016	017	018	019	020		1,95



Creuse Meisinger :

Réf.	Diamètre :										Forme	Prix en €
F411C 008-021	008	010	012	014	016	018	021					1,70
EX - F469K 023	023											-



Cône Renversé :

Réf.	F00MM + Diamètre :										Forme	Prix en €	
F00MM 006-023	006	007	008	009	010	012	014	016	018	021	023		0,90
F00MM 025-029	025	027	029										1,70



Fraise Y Roue Plate Maillefer

Réf.	F046M + Diamètre :										Ep. en mm	Forme	Prix en €	
F046M20	010											0,3		1,30
	015											0,4		
	020											0,5		
F046M25	025											0,7		1,90
	060											1,6		
F046M 060-080	080											2,0		3,90
	100											2,8		



Fraise KK Roue Plate Maillefer

Réf.	F047M + Diamètre :										Ep. en mm	Forme	Prix en €	
F047M100	100											2,5		8,50



FRAISES CARBURE / *Widia Steel Burs*

Ronde Carbure / *Widia Round*



Réf.	Diamètre :												Forme	Prix en €	
F123M 002-004	002	003	004											●	2,40
F123M 005-027	005	006	007	008	009	010	011	012	013	014	015			●	2,10
F123ME 029-031	029	031												●	11,00
F123ME 035	035													●	13,00

Ronde Carbure Forte / *Widia Round*



Réf.	Diamètre :												Forme	Prix en €	
F1421X040	040													●	18,00
F1421X060	060													●	18,00

Cône Renversé Carbure / *Widia*



Réf.	F124M + Diamètre :												Forme	Prix en €	
F124M 006 - 018	006	007	008	009	010	012	014	016	018					■	1,95

SCIES CARBURES / *steel burs carbide saw*



Réf.	Désignation	Prix en €
F231CF023	de 023mm Épaisseurs 0.2 mm	10,50
F231CFXL023	de 023mm Épaisseurs 0.4 mm	10,50

Fissure conique / *steel burs cone carbide*



Réf.	Désignation	Prix en €
F1523SRX008	Fraise Fissure Cône Carbure Bush 008 Extra Fine	6,30

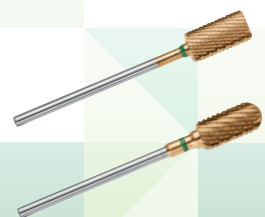

Réf.	Désignation	Diam.	Prix en €
F11T431	Fraise Cylindrique à Bout Plat	060	29,00
F11T426	Fraise Cylindrique à Bout Rond	065	28,00

Flamme Très fine Carbure / *Widia*

Fraise Carbure Bague Violette / Denture très fine

Réf.	Diamètre :	Prix en €
F1251		18,00



7220-060HP

Fine Carbure / *Widia*

Fraise Carbure Bague Rouge / Denture fine

Réf.	Diamètre :	Prix en €
F1594		18,00

0620-023HP

5420-060HP

5620-045HP

5820-060HP



0320-023HP

5220-060HP

5520-060HP

5720-040HP

Ordinaire Carbure / *Widia*

Fraise Carbure Bague Bleue / Denture Standard

Réf.	Diamètre :	Prix en €
F1592		16,00

0310-023HP

5210-060HP

5610-045HP

5810-DBDHP



0110-023HP

0610-023HP

5410-060HP

5710-040HP

5910-060HP

Forte Carbure / *Widia*

Fraise Carbure Bague Verte / Denture Standard

Réf.	Diamètre :	Prix en €
F1596	060	18,00



5320-060HP

LUBRIFIANT POUR FRAISES

Lubrifiant pour Fraises :

Pot de Lubrifiant pour Fraises

Améliore la Coupe des Fraises et le Perçage des Forêts.

LUB100



LUB110



Code	Désignation	Prix en €
LUB100	Bloc de Parafine Solide	7,80
LUB110	Bloc de Parafine pateux - PROCUT	6,90



LASER DE GRAVURE ET DE SOUDAGE

Laser de gravure EASY GO



Code	Caractéristiques	Prix en €
	Puissance moyenne de Laser : 20 W Longueur d'onde : 1 060 nm - 1 085 nm Energie d'impulsion : 1 mJ @20 kHz Durée d'impulsion : 120 ns Qualité du faisceau : <1,8 M2 Alimentation électrique: 230 V ±15% 50/60 Hz Dimensions : 555 x 685 x 795 mme	-

Laser de Soudure LM - D 180



Code	Caractéristiques	Prix en €
	Saure laser : Nd : YAG Puissance moyenne de Laser : 80 W Energie d'impulsion max : 180 J Fréquence de répétitions : 0 - 50 Hz Diamètre du spot lumineux : 0,2 mm + 2 mm Alimentation électrique: 230 V ±10% 50/60 Hz Dimensions: 567 x 730 x 510 mm	-

Polissoir Brunissoir STARLIGHT / Carbide Polishers
Pointe Fine Polie en Carbure pour un Éclat sur Or et Platine

Code	Désignation	Diamètre	Prix en €
BRU553	Effilée	023	21,00
BRU554	Flamme	060	28,00

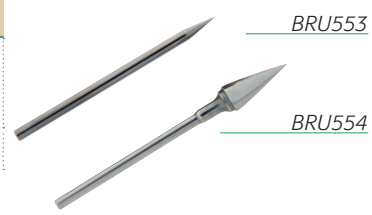

SUPPORT DE FRAISES / Rotating Burs Holder

Rotatif S/Socle Plastique
Pour le Rangement des Fraises, Brossettes
Capacité totale d'Environ 150 Fraises.

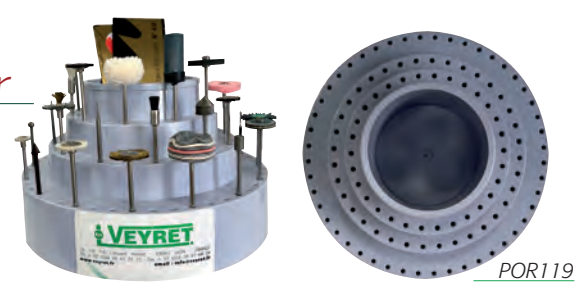

Code	Désignation	Prix en €
POR119	3 Etages pour les Fraises et les Forêts de 2,34 mm.	19,00

BOI234	Boîte Plastique 3 Hauteurs, pour Rangement Fraises	2,90
--------	--	------

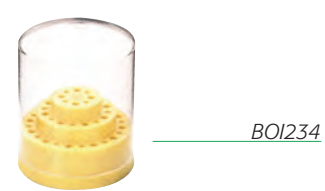

Porte Forêt / Bit Holders
Adaptateur Incluant 3 Pincas pour le Serrage des Mèches de 0 à 2,34 mm.

Code	Désignation	Poids en Gr	Prix en €
POR019	Porte Forêt, Queue 2,34 Livré avec 3 nez pour serrage de 0 à 2,34 mm	40	8,90



POR129	Porte Forêt FOREDOM Mandrin S/Tige - Serrage de 0 à 2,34	7,90
--------	--	------

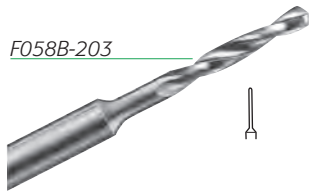
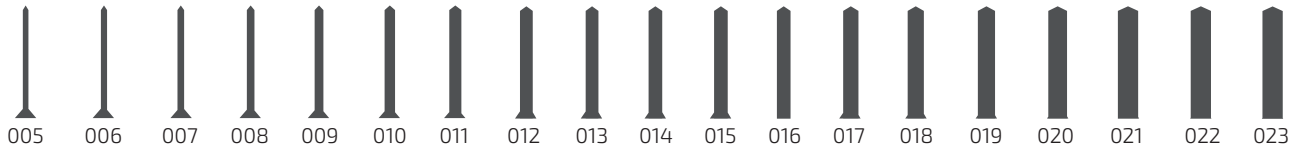

**Epaulés sur tige 2,34 / Shank 2,34 mm****Acier Standard, Tige Epaulée 2,34 mm, Conditionnement par Boîte de 6 Pièces / Prix la Pièce.**

Code	Diamètre	Prix en €
F058B-203	005 - 006 - 007 - 008 - 009 - 010 - 011 - 012 - 013 014 - 015 - 016 - 017 - 018 - 019 - 020 - 021 - 022 - 023	1,30 1,30



Code	Ref + Diamètre	Prix en €
F058BSET12	Forêt épaulé assortiment de 1 pièce de 005 à 016 mm	20,00

HSS**Acier Rapide HSS. Tige épaulée 2,34 mm. Conditionnement par boîte de 2 pièces / Prix la Pièce.**

Code	Ref + Diamètre	Prix en €
F203HSS	Tige Noire 006 - 007 - 008 - 010 - 012 - 015	3,00

Carbure - Epaulés sur tige 2,34 / Shank 2,34 mm**Tige épaulée 2,34 mm. Conditionnement par boîte de 2 pièces / Prix la Pièce.**

Code	Ref + Diamètre	Prix en €
F058MD	005 - 006 - 007 - 008 - 009 - 010 - 012 - 014 - 016 - 018 - 020	4,50
F203HM	008 - 009 - 010 - 012 - 015	11,50

**Forêt Epaulé Court Carbure Busch : conception à deux lames, facilite la coupe.**

Code	Ref + Diamètre	Prix en €
F4205S	007 - 008 - 009 - 010	8,50

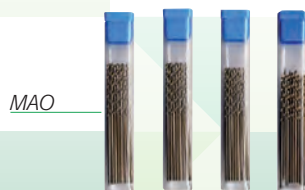
Mèches Américaines / American Steel Burs**Acier Rapide HSS, Tige Non Epaulée, Conditionnement par Boîte de 10 Pièces.**

Code	Ref + Diamètre
MAO	030 - 035 - 040 - 045 - 050 - 055 - 060 - 065 - 070 - 075 - 080 - 085 090 - 095 - 100 - 105 - 110 - 115 - 120 - 125 - 130 - 135 - 140

Diamètre de Tige: 2,34 mm / *Shank 2,34 mm*

Fraises Boules Diamantées :

Code	Diamètre	Prix en €
DIA010-018	010 – 012 – 014 – 016 – 018	5,60
DIA021-025	021 – 023 – 025	11,00
DIA027-033	029 – 033	15,00
DIA035-042	042 – 045	19,00

Forêts Diamantés / *Diamond drill*

Code	Diamètre	Prix en €
F419M008-012	008 – 009 – 010 – 012 – 014	10,60

Fissures et Coniques Diamantées / *Cracks and Conical*

Code	Désignation	Diamètre	Prix en €
DIA510	PM Effilée	010	11,00
DIA512	PM Effilée	014	12,00
DIA518	GM Cônique	037	11,00

Cylindres Diamantés / *Cylindrical*

Code	Diamètre	Prix en €
DIA532	050	14,00

Lentilles Diamantées / *Lens*

Code	Diamètre	Prix en €
DIA542	042	16,00
DIA546	063	19,00

Disques Diamantés 1 Face / *Disks One side*

Code	Diamètre	Épaisseur	Prix en €
DIA412	190	0,2	23,00
DIA414	220	0,2	24,00

Disques Diamantés 2 Faces / *Disks two sides*

Code	Diamètre	Épaisseur	Prix en €
DIA424	190	0,5	26,00
DIA434	220	0,5	39,00

Disques Diamantés Ext. 2 Faces / *Disks two sides*

Code	Diamètre	Épaisseur	Prix en €
DIA435	100	0,3	14,90
DIA436	190	0,4	21,00

Disques Diamantés Ventilés / *Disks with holes*

Code	Diamètre	Épaisseur	Prix en €
DIA437	190	0,3	33,00
DIA439	220	0,3	37,00

Assortiments Diamantés / *Diamond-Plated Bur Set*

Code	Désignation	Prix en €
DIA340	Assortiment de 20 Pièces de Formes Différentes sur Tige 2,34 mm	18,00

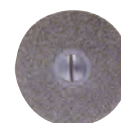
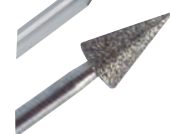

190

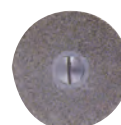

190

220



100



190



190



220



DIA340

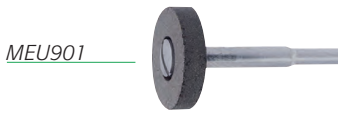

MEU901

Meule Diamantée / Diamond Stone

Code	Désignation	Diamètre	Ep.	Prix en €
MEU901	Meule Diamantée Plate Pour reprendre les Pierres Fines et les Camées	14 mm	3 mm	22,00

Médium Diamant / Rubber Pré-Polish Stone

MEU701

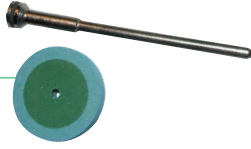

Code	Désignation	Diamètre	Ep.	Prix en €
MEU701	Meulette Caoutchouc pour Pré- Polir les Pierres /Plate dans laquelle sont insérés deux Fils Diamantés pour un Pré-Polissage des Pierres Précieuses et Semi-Précieuses	17 mm	3 mm	24,90

Méga Diamant / Rubber Polish Stone

MEU700

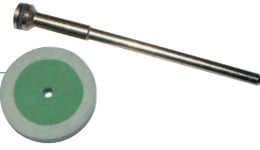

Code	Désignation	Diamètre	Ep.	Prix en €
MEU700	Meulette Caoutchouc à Polir les Pierres / Plates dans laquelle sont insérés deux Fils Diamantés pour un polissage Glacé des Pierres Précieuses et Semi-Précieuses	17 mm	3 mm	24,90

MEU702



MEU702	Cylindre	14 mm	13 mm	35,00
--------	----------	-------	-------	-------

MEU704



MEU704	Cylindre Conique	4 mm	12 mm	9,00
--------	------------------	------	-------	------

MEU604



MEU604	Meulette StarGloss - Bleu Fort - Plate	26 mm	2 mm	33,00
--------	--	-------	------	-------

MEU606



MEU606	Meulette StarGloss - Rose Medium - Plate	26 mm	2 mm	33,00
--------	--	-------	------	-------

MEU608

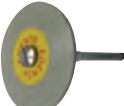

MEU608	Meulette StarGloss - Grise Fine - Plate	26 mm	2 mm	33,00
--------	---	-------	------	-------

MEU710



MEU710	Pâte de SuperPolissage de Méga Diamant - Pot de 10 Grammes			29,00
--------	--	--	--	-------

POL100

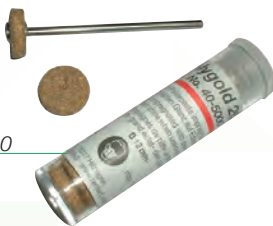
**Polygold 2000 / Imprégnated Polish-Flets**

Code	Désignation	Diamètre	Prix en €
POL100	Tube de 12 Feutres à Polir les Pierres. Feutres Imprégnés de particules Diamantées pour un polissage Glacé des Pierres Précieuses et Semi-Précieuses.	13 mm	23,00

Meulette de Reprise après Serti / Polishing Disc BIMS**Peux Frotter sur les Pierres Precieuses**

MEU721



MEU725

Code	Désignation	Diamètre	Ep.	Prix en €
MEU721	BIMS Plate	22 mm	3 mm	0,80
MEU723	BIMS Plate	13 mm	2 mm	0,80
MEU725	BIMS Lentille	22 mm		0,80

Fraises et Meules Roses Montées / Stone Points and Discs Rose

Grain Abrasif Rose

Code	Désignation							Diamètre	Prix en €
CAR332 + N°	Montée PM - N° 1 à 7								1,20
Ref	1-Boule	2-Boule	3-Fissu	4-Lenti	5CO-R	6-CYL	7-CYL		
Forme	Ronde	Ronde	Fissure	Lentille	Renversée	Cyl.	Cyl.		
Diam. en mm	030	050	035	070	065	050	065		



Code	Désignation	Forme	Diamètre	Prix en €
CAR350	Montée GM	Flame	110 mm	4,00



Fraises et Meules Roses Non Montées / Stone Points and Discs Rose

Grain Abrasif Rose

Code	Désignation	Forme	Diamètre en mm			Prix en €
CAR777 + Diam.	Non Montée	Plate	160	190	220	1,70
	Ep 3,3 mm					

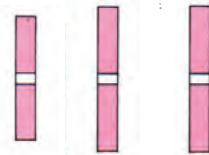

Meules Grises Centre Laiton Mizzy / Heatless Mizzy Stone Discs Croase

Code	Désignation	Diamètre	Ep.	Prix en €
CAR779	Non Montée	22 mm	3 mm	0,90
CAR780	Non Montée	14 mm	3 mm	1,00

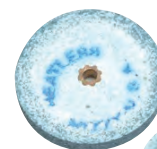

CAR779



CAR780

CAR829

Assortiment de 9 Pièces Carbo + Oxide Aluminim pour Métaux Durs

27,00



CAR829

Fibre céramique Tige 2,34 x 50 mm / Ceramic Fiber

Code	Couleur	Grain	Prix en €
FIB131	Rouge / Red	1200	13,00
FIB132	Blanche / White	1000	13,00
FIB134	Orange	600	13,00
FIB135	Brun / Brown	400	13,00



Prix Unitaire : 0,75 €

Gagnez 25%
par Boîtes de 100 pièces



Code	Désignation	Forme	Diam.	Ep.	Couleur	Texture	Grain
MEU101	OKS 101 M	Plate	22	3	Vert Gris	Souple	Doux
MEU102	OKS 102 M	Plate	16	2,5	Vert Gris	Souple	Doux
MEU103	OKS 103 M	Plate	16	1,5	Vert Gris	Souple	Doux
MEU105	OKS 105 M	Lentille	22	3	Vert Gris	Souple	Doux
MEU106	OKS 106 M	Lentille	16	1,5	Vert Gris	Souple	Doux
MEU107	OKS 107 M	Lentille	14	1	Vert Gris	Souple	Doux
MEU112	OKS 112 M	Concave	11	1,5	Vert Gris	Souple	Doux
MEU116	OKS 116 M	Obus	6	26	Vert Gris	Souple	Doux

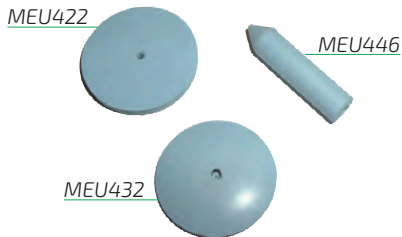

Code	Désignation	Forme	Diam.	Ep.	Couleur	Texture	Grain
MEU422	EVE R22	Plate	22	3	Bleue Ciel	Souple	Très Doux
MEU 428	EVE R226	Plate	22	6	Bleue Ciel	Souple	Très Doux
MEU432	EVE L22	Lentille	22	3	Bleue Ciel	Souple	Très Doux
MEU446	EVE S6F	Obus	6	24	Bleue Ciel	Souple	Très Doux

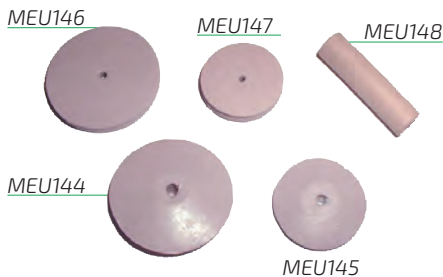

Code	Désignation	Forme	Diam.	Ep.	Couleur	Texture	Grain
MEU146	Gold Flash	Plate	22	3	Rose	Souple	Très Doux
MEU147	Gold Flash	Plate	16	2,5	Rose	Souple	Très Doux
MEU144	Gold Flash	Lentille	22	3	Rose	Souple	Très Doux
MEU145	Gold Flash	Lentille	16	3	Rose	Souple	Très Doux
MEU148	Gold Flash	Obus	6	24	Rose	Souple	Très Doux

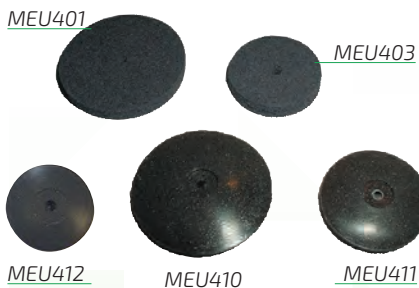

Code	Désignation	Forme	Diam.	Ep.	Couleur	Texture	Grain
MEU401	EXA 401	Plate	22	3	Noire	Souple	Abrasif Moyen
MEU403	EXA 403	Plate	16	2,5	Noire	Souple	Abrasif Moyen
MEU410	EXA 410	Lentille	22	3	Noire	Souple	Abrasif Moyen
MEU411	EXA 413	Lentille	16	2	Noire	Souple	Abrasif Moyen
MEU412	EXA 412	Lentille	13	1	Noire	Souple	Abrasif Moyen

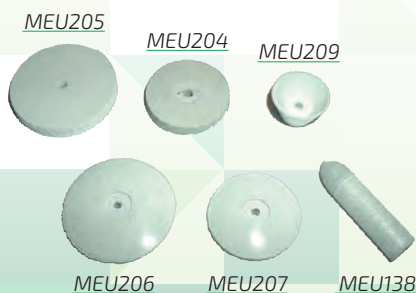

Code	Désignation	Forme	Diam.	Ep.	Couleur	Texture	Grain
MEU204	EXA 502	Plate	16	2,5	Blanche	Souple	Abrasif Moyen
MEU205	EXA 501	Plate	22	3	Blanche	Souple	Abrasif Moyen
MEU206	EXA 510	Lentille	22	3	Blanche	Souple	Abrasif Moyen
MEU207	EXA 511	Lentille	16	2	Blanche	Souple	Abrasif Moyen
MEU209	EXA K11	Concave	11	1,5	Blanche	Souple	Abrasif Moyen
MEU138	EXA 522	Obus	6	24	Blanche	Souple	Abrasif Moyen

Prix Unitaire : 0,75 €
Gagnez 25%
par Boîtes de 100 pièces

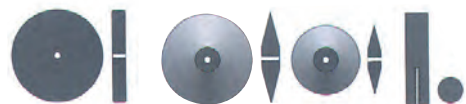

Code	Désignation	Forme	Diam.	Ep.	Couleur	Texture	Grain
MEU164	DED 5006	Plate	22	3	Verte	Rigide	Abrasif Dur
MEU160	DED 4950	Lentille	22	3	Verte	Rigide	Abrasif Dur
MEU161	DED 4951	Lentille	16	2,5	Verte	Rigide	Abrasif Dur
MEU122	DED 4592	Cylindre	6	24	Verte	Rigide	Abrasif Dur



Code	Désignation	Forme	Diam.	Ep.	Couleur	Texture	Grain
MEU375	FLEX 701	Plate	22	3	Rouge Brun	Rigide	Mi-Dur
MEU377	FLEX 722	Lentille	22	3	Rouge Brun	Rigide	Mi-Dur
MEU379	FLEX 703	Cylindre	7	22	Rouge Brun	Rigide	Mi-Dur

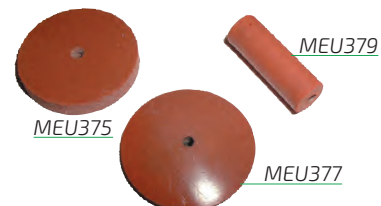

Code	Désignation	Forme	Diam.	Ep.	Couleur	Texture	Grain
MEU189	DED 5000	Plate	22	3	Noire	Rigide	Abrasif Très Fort
MEU190	DED 4940	Lentille	22	3	Noire	Rigide	Abrasif Très Fort
MEU192	DED 4941	Lentille	16	2,5	Noire	Rigide	Abrasif Très Fort
MEU128	DED 4590	Cylindre	6	24	Noire	Rigide	Abrasif Très Fort



Code	Désignation	Forme	Diam.	Long.	Couleur	Texture
MEU130	EXA 1101	Cylindre	3	22	Noire	Rigide
MEU131	EXA 1101	Cylindre	3	22	Marron	Rigide
MEU132	EXA 1102	Cylindre	3	22	Rouge	Rigide
MEU134	EXA 1103	Cylindre	3	22	Verte	Rigide



Code	Désignation	Forme	Diam.	Long.	Couleur	Texture	Grain
MEU635	GE C	Cylindre	14	25	Rose	Rigide	Doux
MEU640	GE D	Cylindre	14	25	Blanc	Rigide	Mi-dur
MEU645	GE E	Cylindre	14	25	Bleue	Rigide	Dur

MEU645 MEU640 MEU635



Code	Désignation	Forme	Diam.	Ep.	Couleur	Texture	Grain
MEU691	REN 91	Plate	22	3	Grise	Souple	Abrasif Doux





304 345 350 375 380 385

MAN395

**Mandrins Tige 2,34 Pour Disques et Meulettes Caoutchouc / Mandrel**

Code	Désignation	Prix en €
MAN304	Porte Disques Tige Renforcée	1,10
MAN345	Porte Eméri Cylindrique Droit	1,10
MAN350	Porte Eméri Conique	1,10
MAN375	Porte Cylindre Caoutchouc	1,10
MAN380	Porte Tiges Ouverture 3 mm	3,50
MAN385	Porte Disques Moores	1,70
MAN395	Pour Cylindre Eméri ou Diamanté	3,00

Meulettes Caoutchouc Montées S/Tige 2,34 / Rubber

658 653 652 661



659 654 651 664



657 666



660

Code	Forme	Couleur	Diam.mm	Ep. mm	Grain	Prix en €
MEU658	Cylindre	Verte	14	12	Mi-Dur	1,95
MEU653	Plate	Verte	14	2,3	Mi-Dur	1,40
MEU652	Lentille	Verte	14	1,0	Mi-Dur	1,40
MEU661	Cyl. Pointue	Verte	5		Mi-Dur	1,20
MEU659	Cylindre	Brun	14	12	Dur	1,95
MEU654	Plate	Brun	14	2,3	Dur	1,40
MEU651	Lentille	Brun	14	1,0	Dur	1,40
MEU664	Cyl. Pointue	Brun	5		Dur	1,20
MEU657	Cylindre	Bleue	14	12	Très Dur	2,00
MEU666	Cyl. Pointue	Bleue	5		Très Dur	1,30
MEU660	Cyl. Pointue	Grise	10	H19mm	Mi-Dur	4,00

MEU513

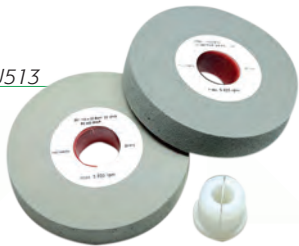

MEU512

Meules Caoutchouc / Rubber Discs

Code	Désignation	Grain	Diam.mm	Alésage	Prix en €
MEU513	Souple	240 ou 400	100	25	19,90
MEU516	Souple	240 ou 400	100	AL6	19,90
MEU512	Bague Plastique pour Meule pour Montage sur Touret				12,20



MEU505

Meules Abrasives / Abrasive Wheels

Code	Désignation	Diam.mm	Epaisseur	Alésage	Prix en €
MEU505	Rose - Yota	77	6,5	AL8	16,00

TRI105

**Triboulet Eméri Caoutchouc / Rubber Triblet**

Code	Désignation	Long.	Diam. mm	Prix en €
TRI105	Caoutchouc Abrasif	65	15/23	22,20

Tarauds pour Filières à l'Unité / Tap for Drawplates

Code	Désignation	Diam. mm	Prix en €
TAR030	Tarauds Acier	090	19,00
TAR205	Titex HSS (l'unité)	100 - 120 - 140 - 160 - 180 - 200	52,00



TAR205

Filières à Tarauder / Dies

Code	Désignation - Diam. mm	Prix en €
TRU211	Filière Truelle Avec Tarauds de 0,70 à 2 mm	24,00
FIL002	PM : 090	55,00
FIL006	Titex HSS 100 - 120 - 140 - 160 - 180 - 200	78,00



TRU211



FIL002



FIL006

Coffret de Tarauds et de Filière

Code	Désignation - Diam. mm	Prix en €
TAR220	Coffret de 18 Tarauds (2 pcs par taille) : M 1.0, M 1.1, M 1.2, M 1.4, M 1.6, M 1.8, M 2.0, M 2.2 et M 2.5 + Filières HSS de 0 100 à 250 mm (1 pcs de chaque): M1.0, M1.1, M1.2, M1.4, M1.6, M1.8, M2.0, M2.2 et M2.5 +1 Porte-Filière	69,00



TAR220

Colles / Glue and Quick Seeting Cyano-Acrylic

Code	Désignation	Couleur	Prix en €
COL982	Araldite Seringue Rapide - 24 ml	Rouge	9,60
COL983	Araldite Seringue Standard - 24 ml	Bleue	9,60
COL984	Araldite Seringue Cristal - 24 ml	Translucide	9,60
COL986	Cyanolit en Tube	Jaune	4,15
COL987	Cyanolit en Tube	Verte	4,15
COL988	Cyanolit en Pochette de 6 Tubes	Bleue	15,00
COL990	Loctite 990 - 10 m		22,00
COL992	GS Hypo Cement		5,90



COL992



COL990



COL986



COL987



COL988



COL982



COL983



COL984

Lampes U.V / UV Lamps

Code	Désignation	Prix en €
LAM119	Lampe U.V. pour Collage SP	99,00



LAM119

COL993	Colle Minecol pour lampe UV	12,00
--------	-----------------------------	-------



COL993

Carde à Limes / File Brush

Code	Désignation	Long. mm	Larg. mm	Prix en €
CAR040	Pour Nettoyer Les Limes	235	50	6,40



CAR040

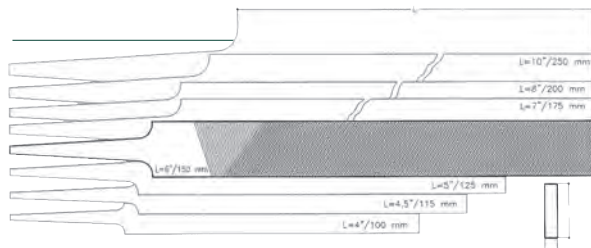

Du 00 le Grain le plus Gros au N°4 le Grain le plus Fin

Grains : 00 - 0 - 2 - 4

Prix sur le site www.veyret.fr



■ Tableau d'Equivalence des Limes à Emmancher

Longueur en Pouce	Longueur en mm
6	150
8	200
10	250

Lime Barrette ou Dos d'Ane / Barrette L1060*



Longueur en Pouce / mm	Dim Utiles	Grain 00	Grain 0	Grain 2	Grain 4
6 / 150	15,5 x 3.5 mm	L1060600	L106060	L106062	L106064

Lime Pilier Etroit / Piler Slim L1132* et L1142



Longueur en Pouce / mm	Dim Utiles	Grain 00	Grain 0	Grain 2	Grain 4
L1132* 6 / 150	12 x 4 mm		L113260	L113262	

Lime Carrelette / Batarde / Hand L1163*



Longueur en Pouce / mm	Dim Utiles	Grain 00	Grain 0	Grain 2	Grain 4
6 / 150	18,5 x 4 mm	L11630600	L1163060	L1163062	L1163064
8 / 200	21,3 x 4.8 mm	L11630800	L1163080	L1163082	
10 / 250	25,3 x 6.3 mm	L11631000	L1163100	L1163102	

Lime Triangulaire / Regular Three Square L1366*



Longueur en Pouce / mm	Dim Utiles	Grain 00	Grain 0	Grain 2	Grain 4
6 / 150	8,3 mm		L136661	L136662	

Lime Carrée Effilée / Square L1464*

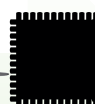

Longueur en Pouce / mm	Dim Utiles	Grain 00	Grain 0	Grain 2	Grain 4
6 / 150	5,5 mm		L146461	L146462	

Lime Mironde Ordinaire / Regular Halfround L1560*



Longueur en Pouce / mm	Dim Utiles	Grain 00	Grain 0	Grain 2	Grain 4
6 / 150	15,1 x 4.,7 mm	L1560600	L156060	L156062	L156064

Lime Mironde Effilée / Halfround Slim or Ring File L1566*

Pour Intérieur Bague



Longueur en Pouce / mm	Dim Utiles	Grain 00	Grain 0	Grain 2	Grain 4
6 / 150	12,7 x 3,5 mm	L1566600	L156660	L156662	L156664
8 / 200	15,5 x 4,5 mm		L156680		

Lime Mironde Très Effilée / Halfround Slim or Ring File L1567*

Pour Intérieur Bague



Longueur en Pouce / mm	Dim Utiles	Grain 00	Grain 0	Grain 2	Grain 4
6 / 150	9,78 x 2,8 mm		L156760	L156762	

Lime Ronde Effilée / Regular Round Pointed L1660*



Longueur en Pouce / mm	Dim Utiles	Grain 00	Grain 0	Grain 2	Grain 4
6 / 150	6.0 mm		L166060	L166062	

Feuille de Sauge / Crossing L1960*



Longueur en Pouce / mm	Dim Utiles	Grain 0	Grain 2	Grain 4
6 / 150	14.8x 5 mm	L196060	L196062	L196064

Manche De Limes à Emmancher / Handles For Files

Code	Désignation		Prix en €
MAN035	Manche Bois	Diam 22 mm	1,50
MAN038	Manche Plastique	Fixation Auto. par Vissage	6,00









MAN035



MAN038

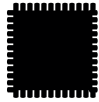

Aiguilles / Precision Files**Grains : 00 – 0 – 2 – 4 – 6****Du 00 le Grain le plus Gros au N°6 le Grain le plus Fin - Longueur : 140 – 160**

Code	Désignation	Forme	Long.en mm	Dim Utiles	Grain 0	Grain 2	Grain 4	Grain 6
L2401	Plate Pilier		140	4,8 x 1,1 mm	L2401140	L2401142	L2401144	
			160	5,4 x 1,2 mm	L2401160	L2401162	L2401164	L2401166
L2402	Mironde		140	5,1 x 1,5 mm	L2402140	L2402142		
			160	5,6 x 1,7 mm	L2402160	L2402162	L2402164	L2402166
L2403	Feuille de Sauge		140	4,4 x 1,8 mm	L2403140	L2403142	L2403144	
			160	5,1 x 2,0 mm	L2403160	L2403162	L2403164	
L2405	Couteau		160	5,4 x 1,5 mm		L2405160	L2405164	
L2407	Triangulaire		140	3,2 mm	L2407140	L2407142	L2407144	
			160	3,8 mm	L2407160	L2407162	L2407164	L2407166
L2408	Carrée		140	2,2 mm	L2408140	L2408142	L2408144	
			160	2,4 mm	L2408160	L2408162	L2408164	
L2410	Ronde		140	2,7 mm	L2410140	L2410142	L2410144	
			160	2,9 mm	L2410160	L2410162	L2410164	
L2411	Barrette ou Dos d'Âne		140	4,9 x 2,6 mm	L2411140	L2411142	L2411144	
			160	5,2 x 3,0 mm	L2411160	L2411162	L2411164	L2411166

Manche De Limes Aiguille / Handles For Files Pm

MAN039

**Code** Désignation

Prix en €

MAN039 Manche Plastique Colibri Serrage Automatique

4,30

MAN040



MAN040 Manche Bois Serrage Bague Laiton

4,90

Aiguilles en Pochettes Assorties / Set Of Precision Files

Code	Désignation	Long. en cm	Grain	Prix en €
L2483*16*0	Pochettes de 12 Pièces Assorties	16	Grain 0	134,00
L2483*16*2	Pochettes de 12 Pièces Assorties	16	Grain 2	124,00
L2443*16*0	Pochettes de 6 Pièces Assorties.	16	Grain 0	44,00
L2443*16*2	Formes :Pilier, Mironde, Carrée, Triangulaire, Barrette, Ronde	16	Grain 2	44,00



LA2483



LA2443

Aiguilles Diamantées / Diamond Needle Files

Code	Désignation	Prix en €
L840PL14	Pilier - La Pièce	19,90
L840DR14	1/2 Ronde - La Pièce	
L840TR14	Triangulaire - La Pièce	
L840BA14	Barrette - La Pièce	
L840R014	Ronde - La Pièce	
L840CA14	Carré - La Pièce	

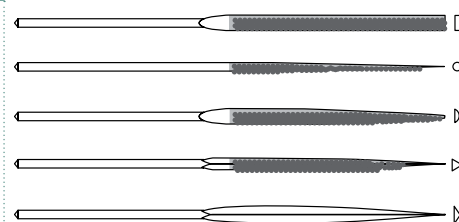

Limes Cabrons Aiguilles / Grain 10μ

Code	Désignation	Prix en €
LAC24 COFFRET-6	Longueur : 140 mm -Grains : 10μ Correspondant à un Grain 1200 en émeri de Finition Le Jeu de 6 Pièces Assorties en 14 Cm Formes : Pilier, Mi-ronde, Feuille de Sauge, Triangulaire, Ronde et Barrette	142,00



Limes Cabrons Aiguilles / Grain 10μ

Code	Désignation	Prix en €
LAC2401-EX-FINE	Pilier Dim : 4.8 X 1.1 mm	32,00
LAC2402-EX-FINE	1/2 Ronde Dim : 5.1 X 1.5 mm	32,00
LAC2403-EX-FINE	F de Saugé Dim : 4.4 X 1.8 mm	32,00
LAC2407-EX-FINE	Triangulaire Dim : 3.5 mm	32,00
LAC2408-EX-FINE	Carrée Dim : 2.2 mm	32,00
LAC2410-EX-FINE	Ronde Dim : 2.8 mm	32,00
LAC2411-EX-FINE	Barrette Dim : 4.7 x 1.7 mm	32,00

Longueur : 160 mm -Grains : 10μ Correspondant à un Grain 1200 en émeri de Finition.

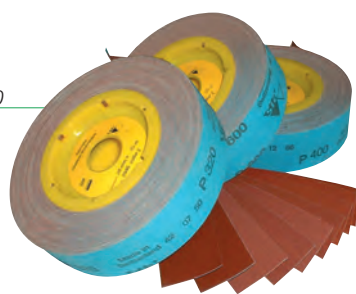

RLX000

**Rouleaux Eméri / Economic Corundum Cloth Bands**

Du PO le Grain le plus Fin au 100, le Grain le plus Gros

Code	Désignation	Grain N°	Prix en €
RLX000	Rouleau de Toile Eméri SIA Long : 25 Mètres x largeur 38 mm	100 - 150 - 180 - 240 - 320 - 400 - 600	29,50
RLX010	Rouleau de Toile Eméri SIA Extra Fin PO (1000) - Toile Brune Long: 25 Mètres x largeur 40 mm	1000	39,00

**Cabron Eméri SIA / SIA Emery Sticks, Paper on Wood**

Papier Eméri Long Utile de 230 Sur Support Bois Long 290 mm.

Du 2000 le Grain le plus Fin au 180, le Grain le plus Gros

Grain N° 2000 Extra Doux - 1200 Doux - 500 Standard - 240 Moyen - 180 Fort

Code	Désignation	Long. mm	Larg. mm	Prix en €
CAB565	Plat	230	20	4,65
CAB570	Triangle	230	10 x 10 x 10	4,60
CAB575	Triangle	230	8 x 8 x 8	4,40
CAB580	Triangle PM	230	6 x 6 x 6	4,35
CAB590	Demi Rond	230	10 ép. 5	4,30
CAB595	Rond	230	10	3,90

CAB565

CAB580

CAB570

**Cabron Eméri SP / SP Emery Sticks, Paper on Wood**

10 Bandes de Papier Eméri Long Utile de 170

Sur Support Résine Long 250 mm

Code	Désignation	Long. mm	Larg. mm	Prix en €
CAB727	Sticks - Gr 240	170	19	4,90
CAB729	Sticks - Gr 400	170	19	4,90
CAB730	Sticks - Gr 600	170	19	4,90
CAB732	Sticks - Gr 1000	170	19	4,90

CAB 732

CAB 727 CAB 729 CAB 730

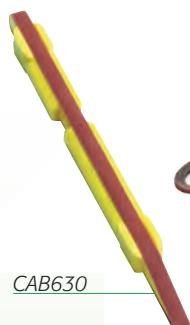

CAB630



CAB635

Cabron Forme Stylo / Santaper Stick - Pencil

Corps Plastique Avec Bande Éméri

Code	Désignation	Long. mm	Larg. mm	Prix en €
CAB630	Plat - Cabron Bec Plat	160	20	6,00
CAB635	Bande Seule x10 pcs pour Stylo - Grain 320			17,00
CAB637	Bande Seule x10 pcs pour Stylo - Grain 400			17,00

CAB500

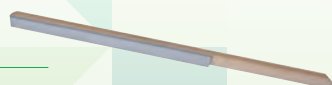
**Cabron Peau / Polishing Stick - White Skin**

Corps en Bois Avec Bande de Cuir pour Polissage Extra Doux

Code	Désignation	Long. mm	Larg. mm	Prix en €
CAB500	Plat	222	17	8,80

Toile Ultra Fine - Assortiment / Ultra Fine Canvas - Assortment

Code	Désignation	Prix en €
TOI102	Assortiment de 2 feuilles de chaque dans 9 Grains différents : 360 - 400 - 600 - 800 - 1000 - 1200 - 1500 - 2000 - 4000 Soit 18 feuilles par sachet	24,00

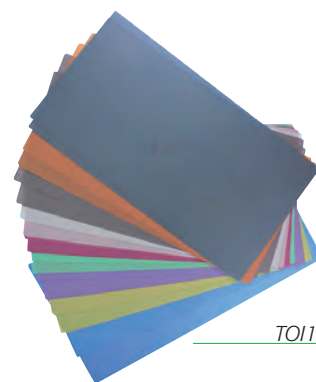

TOI102

Toile Ultra Fine - Assortiments Découpés

Ultra Fine Canvas - Cut-out Assortment

Code	Désignation	Prix en €
TOI300	Assortiment de 2 feuilles de chaque dans 9 Grains différents : 360 - 400 - 600 - 800 - 1000 - 1200 - 1500 - 2000 - 4000 Soit 18 feuilles par sachet	24,00

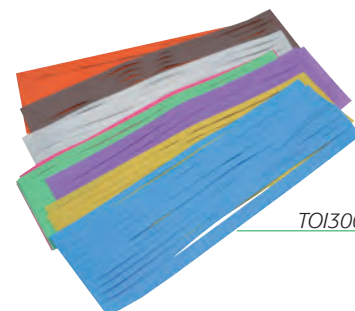

TOI300

Bande Strip - Abrasif Carborundum sur Bande Inox

Carborundum Abrasive on Stainless Steel Strip

A Fixer sur le Bocfil, permet d'intervenir à Plat dans des espaces inférieurs à 08 mm

Code	Désignation	Épaisseur. mm	Larg. mm	Prix en €
DIA330	Sachet de 12 Bandes	0,9	3	13,00
DIA332	Sachet de 12 Bandes	0,9	4	14,00



DIA330



DIA332

Cabron - Support Escamotable

Code	Désignation	Prix en €
CAB700	Support Carré de 8 mm - Longueur utile de 85 mm	14,00

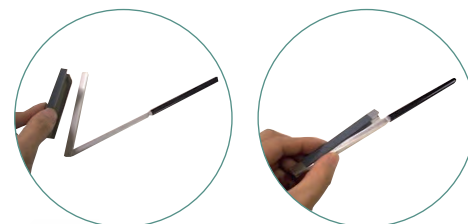

CAB700

Outils de Découpe

Code	Désignation	Diam. mm	Couleur	Prix en €
PER283	Outils de découpe pour disques	16	Vert	6,00
PER378	Outils de découpe pour disques	25	Orange	9,00



PER283



PER378



Emeriseur Monté sur Tige 2.34 / Abrasive Rools «Papers»

Code	Désignation	Diam x Haut.mm	Prix en €	Prix en € x 10 pces
EMEO24	Grain 240	15 x 30	1,50	-
EME026	Grain 400	15 x 30	1,50	-
EME028	Grain 600	15 x 30	1,50	-
EME030	Grain 1000	15 x 30	1,60	-

Disques Eméri Papier Moores / Abrasive Discs «Papers»

Disque avec Noyau Carré en Laiton à Monter sur Mandrin MAN385

Code	Désignation	Diam. mm	Prix en €
DIS006 - Fin	Bte de 50 Pièces Grain Fin	22	6,90
DIS006 - Medium	Bte de 50 Pièces Grain Médium	22	6,90
DIS006 - Fort	Bte de 50 Pièces Grain Fort	22	6,90

Disques Eméri Plastique Moores / Abrasive Discs « Plastic »

Disque avec Noyau Carré en Laiton à Monter sur Mandrin MAN385

Code	Désignation	Diam. mm	Prix en €
DIS004 - Fin	Bte de 50 Pièces Grain Fin	22	6,90
DIS004 - Medium	Bte de 50 Pièces Grain Médium	22	6,90
DIS004 - Fort	Bte de 50 Pièces Grain Fort	22	6,90
DIS005 - Fin	Bte de 50 Pièces Grain Fin	14	6,90

Disques Flexi / Abrasive Discs « Plastic »

Disque Ultra Flexible Grain de 60 à 10 µm à monter sur Mandrin MAN382

Code	Désignation	Couleur	Diam. mm	Prix en €
DIS044	Boîte de 100 Pièces, Grains 60 µm	Bleue	17	38,00
DIS045	Boîte de 100 Pièces, Grains 30 µm	Rouge	17	38,00
DIS046	Boîte de 100 Pièces, Grains 10 µm	Blanc	17	38,00
MAN382	Mandrins à Clipser pour Disque Flexi			3,70

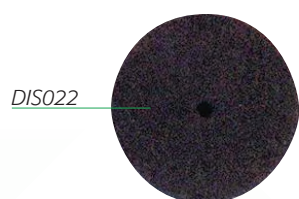

Disques à Séparer - à Tronçonner / Separating Discs

Disque en Carbure de Silicium à Monter sur Mandrin MAN304

Code	Désignation	Diam.	Ep. mm	Boîte de	Prix en €
DIS022	Speedy à Séparer	22	0.70	100	27,50
DIS026	Speedy Céramique	22	0.26	100	37,00

Disques à Découper / Separating Discs

Disque en Carbure de Silicium à Monter sur Mandrin MAN304

Code	Désignation	Diam.	Ep. mm	Boîte de	Prix en €
DIS154	Disque Renforcé AOR	22	0.2	10	9,80
DIS156	Disque Renforcé AOR	22	0.5	10	9,80
DIS163	Disque Renforcé AOR	40	0.5	10	15,00



Feuilles Papier Eméri SIA / *SIA Emery Papers*

De 100 Grain le plus Fort au Grain le plus Fin 2500 - Format 230 x 280 mm
A l'Unité ou en Ramette de 50 Feuilles

SIAWATT 1913 Dos Jaune / *Oxyde d'Alumine / Papers in Aluminium Oxide*

Code	Couleur de l'Abrasif	Grain N°	Prix en €
SIA400	Rouge	100 - 150 - 280 - 320 - 400	0,85
SIA450	Rouge	500 - 600 - 800 - 1200 - 2000 - 2500	0,85



SIA400

SIA 2601 Dos Brun Toile / *Carbure De Silicium / Fine Papers*

Code	Couleur de l'Abrasif	Grain N°	Prix en €
SIA460	Brun	PO 1000	0,90

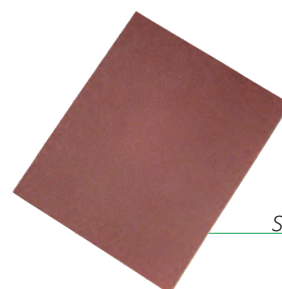

SIA460

Feuilles Papier Eméri HERMES / *HERMES Emery Papers*

Du Grain le plus Fort au Grain le plus Fin - Format 230 x 280 mm

HERMES WSFLEX16 Dos Bleu Marine / *Oxyde d'Alumine*

Code	Couleur de l'Abrasif	Grain N°	Prix en €
SIA470	Bleu	1200 - 2000 - 2500 - 3000	0,85

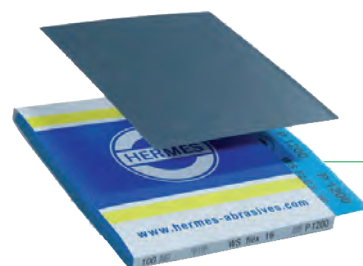

SIA470

Feuilles Eméri 3M Fibre Type Toile / *Polishing Papers 3M*

Du 9 Microns le Grain le plus Fin au 30 Microns, le Grain le plus Gros

Code	Couleur de l'Abrasif	Grain N°	Prix en €
SI3M28Q	Bleu Ciel	09 Microns	3,70
SI3M48Q	Moutarde	30 Microns	3,70

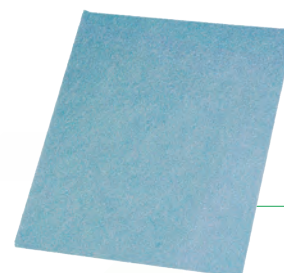

SI3M28Q

Feuilles Eméri 3M Plastifiées Autocollantes / *Papers 3M in Aluminium Oxide*

3M / Abrasif en Oxyde d'Aluminium sur Support Adhésif Autocollant

Du 9 Microns le Grain le plus Fin au 60 Microns, le Grain le plus Gros

Code	Grain N°	Prix en €
SI3M09	09 Microns	8,00
SI3M30	30 Microns	8,00
SI3M60	60 Microns	8,00



SI3M30



CAB615

**Cabron Diamanté / Diamonds Emery Stick****Bande Autocollante Diamantée Long 180 sur Support PVC Long 290 mm**

Code	Désignation	Long. mm	Larg. mm	Prix en €
CAB615	Grain Moyen 400	180	20	33,00

DIA313

**Bande Diamantée Seule / Diamonds Only****Bande Autocollante Diamantée Long 180 x 20 Seule**

Code	Désignation	Long. mm	Larg. mm	Prix en €
DIA313	Grain 400	180	20	28,00

CAB600

**Cabron PVC Seul / Stick PVC Only**

Code	Désignation	Long. mm	Larg. mm	Prix en €
CAB600	Plat - PVC Long 290 x 90 mm. Seul	290	20	20,90

**Emeriseur**

Code	Désignation	Grain	Prix en €
DIA283	Emeriseur Diamant D12 x H25 Pastillé Noir	120	32,00
DIA285	Emeriseur Diamant D12 x H25 Pastillé Rouge	240	32,00
DIA287	Emeriseur Diamant D12 x H25 Pastillé Vert	400	32,00
DIA289	Emeriseur Diamant D12 x H25 Pastillé Blanc	800	32,00

Cylindre Eméri Diamanté / Diamond Emery Cloth Tap**Cylindre Diamanté Monté sur Mandrin MAN395**

Code	Désignation	Long. mm	Grain. mm	Prix en €
DIA308	Cylindre Diamanté	13 x 13	Fin 400	17,00
DIA305	Cylindre Diamanté	13 x 13	Moyen 240	17,00
DIA303	Cylindre Diamanté	13 x 13	Fort 120	17,00

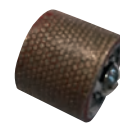

DIA305



DIA303

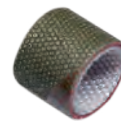

DIA308

Mandrin pour Cylindre Diamant Pastillé / Diamond

Code	Désignation	Prix en €
MAN395	Mandrin S/Tige 2.34 - Pour Cylindre	3,00



MAN395

Roue à Lamelles Eméri Diamantées / Diamond Emery**Roue sur Tige 2.34 mm, constituée de 75 Lamelles Pastillées Diamantées**

Code	Désignation	Long. mm x Larg. mm	Prix en €
DIA290	Grain Fort 120	Ø 30 x EP. 10	37,00



DIA290

Disques Eméri Diamantés / Diamond Wheel - 6 plates**Meulette Composée de 6 Disques Diamantés ep. 0,20 mm - Sur Mandrin 2.34 mm**

Code	Désignation	Grain	Diamètre en mm	Prix en €
DIA298	Grain Noir Fort	120	20 x EP. 4	33,00
DIA300	Grain Rouge Medium	240	20 x EP. 4	33,00
DIA301	Grain Vert Fin	400	20 x EP. 4	33,00
DIA302	Grain Blanc Très Fin	800	20 x EP. 4	33,00



DIA298



DIA300

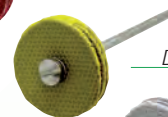

DIA301



DIA302

GRA002



GRA003



GRA010

**Grattes Bosses / Glass Scratch Brush**

Code	Désignation	Diam. mm	Prix en €
GRA002	Verre Filé en Stylo	08	4,90
GRA003	Recharge Verre pour Stylo GRA002		1,15
GRA010	Verre sous Coton	15	9,60

GRA050

**Grattoir Universel / Triangular Scraper**

Code	Désignation	Diam. mm	Prix en €
GRA050	Grattoir Réversible avec Manche Lame Triangulaire en Acier Trempé	80	14,90

FIL702

**Fils de Fer / Binding Wire, Black
Pour Maintenir les Pièces à Souder**

Code	Désignation	Diam. mm	Prix en €
FIL702	Recuit en Bobine de 250 grs	18	9,40

Equivalence des numéros par rapport au diamètre

Numéro	Diam. mm
18	036

FIL710

**Fil de Laiton / Brass Wire**

Code	Désignation	Diam. mm	Numéro	Prix en €
FIL710	Bobine de 250 grs Utilisé Egalement pour Attacher les Pièces en Galvano.	042	16	19,00

Bocfiles - Porte Scies / Sawframe

Code	Désignation	Prof. Int. Mn	N°	Prix en €
BOC101	Ordinaire, Ajustable	80	2	31,00
BOC102	Ordinaire, Ajustable	95	3	33,00
BOC103	Hauteur Spéciale	140	5	37,00
BOC105	Grobet Ultra Léger, Fixe	70		14,90
VIS000	Vis de Rechange pour Bocfil Léger			1,40

**Scies à Repercer / Swiss-Saw Blades**

Du 8/0 la plus Fine au N°2 la plus Grosse, emballage de 144 Scies / Packaging of 144 Saws

Lames Long 13 Cm

SCI112*

Code	N°	Ep.	Prix en €	Code	N°	Ep.	Prix en €	Code	N°	Ep.	Prix en €
SCI118	2	0,34	17,00	SCI122	2/0	0,26	17,00	SCI126	6/0	0,18	23,00
SCI119	1	0,30	17,00	SCI123	3/0	0,24	17,50	SCI127	7/0	0,17	25,00
SCI120	0	0,28	17,00	SCI124	4/0	0,22	19,50	SCI128	8/0	0,16	28,00
				SCI125	5/0	0,20	21,50				

**Scies à Platine / Swiss-Saw Blades**

Sachet Gris, La Grosse, Emballage de 144 Scies / Packaging of 144 Saws

Code	N°	Prix en €
SCI129	0	28,00
SCI131	4/0	29,00

**Outil Coupe Charnières / Hinge Cutter, Adjustable**

Code	Désignation	Prix en €
OUT145	Coupe Charnière, Butée Réglable sur une Longueur de 95 mm	69,00

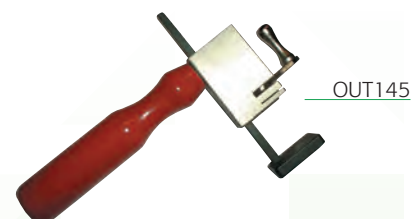
**Outil à Limer les Charnières / Pin Vise in Forged Adjustable**

Code	Désignation	Prix en €
OUT150	Outil à Limer avec Vis de Serrage	59,00



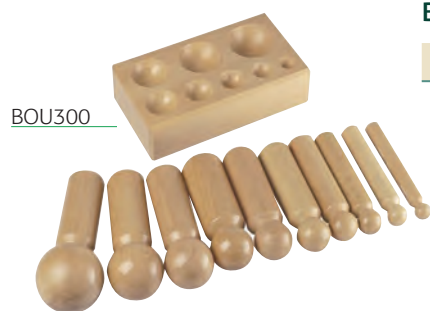

BOU300

Bouterolles / Dapping Punches Sety

Code	Désignation	Prix en €
BOU300	Bouterolles + Dé Bois / Jeu de 10 pièces de 17 à 61 mm	69,00

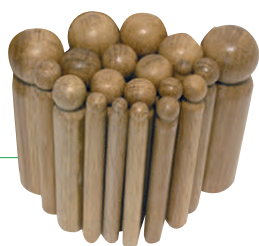

BOU301

Code	Désignation	Prix en €
BOU301	Jeu de 22 Pièces de 10 à 25 mm	25,00

Bouterolles / Dapping Punches Sety**Jeu en Acier Poli 24 Pièces**

BOU304

Code	Désignation	Prix en €
BOU304	Jeu de 24 Pièces	82,00

Ensemble de 24 bouterolles de dimensions :

2.0 - 2.5 - 3.0 - 3.5 - 4.0 - 4.5 - 5.0 - 5.5 - 6 - 6.5 - 7 - 8 - 9 - 10
11 - 12 - 13 - 14 - 15 - 16 - 17 - 18 - 19 et 20 mm



BOU312

Code	Désignation	Prix en €
BOU312	Jeu de 24 pièces + Dé de 50 mm sur Socle	119,00

Ensemble de 24 bouterolles de dimensions :

2.3 - 3.5 - 4.3 - 5.1 - 5.9 - 6.7 - 7.5 - 8.3 - 9.1 - 9.9 - 10.7 - 11.5 - 12.3
13.8 - 14.8 - 15.4 - 16.2 - 17 - 18.6 - 20.2 - 21.8 - 23.4 et 25 mm

Dés à Emboutir / Dapping Dies in Steel, Halfround Holes

Code	Désignation	Prix en €
DEC122	Acier 63 mm / de 2 à 50,8 mm /17 Trous	59,00
DEC124	Acier 76 mm / de 4,2 à 60 mm/ 21 Trous	79,00



DEC124

Plaque à Cambrer Téflon + Bois / Dapping Dies, Flat Shape, in Steel

Code	Désignation	Prix en €
DEC115	Bois à Cambrer GM 17 à 50 mm + Mandrin Plastique	40,00



DEC115

Plaque à Cambrer / Swage Block Double-sided with Total 12 Halfround

Code	Désignation	Prix en €
DEC108	Plaque de 12 Gorges 1/2 Jonc de 1.5 à 12.5 mm sur 2 Côtés Dim : 90 x 120 x 30 mm	71,00

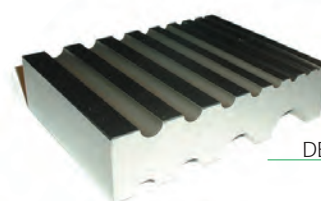

DEC108

Plaque à Cambrer GM / Swage Block with 5 Groovens Halfround

Code	Désignation	Prix en €
DEC109	Plaque de 5 Gorges 1/2 Jonc de 17 à 50 mm sur 2 Côtés Dim : 90 x 120 x 30 mm	79,00
DEC110	Mandrin Seul pour DEC109	37,00



DEC109

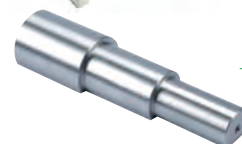

DEC110

Dé à Rainures / Swage Block with 5 Flat, Halfround and Three-Edge Grooves

Code	Désignation	Prix en €
DER152	Bloc en Acier 60 x 60 x 60 mm avec Rainures Demi-Rondes, Plates, Triangulaires	99,00

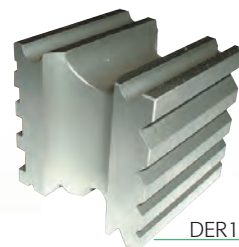

DER152

Découpoirs Sur Base Acier / Disk Percussion Shearing Equipment

Code	Désignation	Prix en €
DEC266	17 Couteaux pour Disques de 2 à 18 mm	399,00



DEC266

MPA701



POI003



Poinçonneuse à Levier / *Punching Machine*

Machine pour Poinçonner les Objets à Contrôler,
Grande sensibilité de réglage,
Pression Uniforme sur la surface de la pièce à marquer
Dim : 130 x 215 x 450 mm

Code	Désignation	Poids en kg	Prix en €
MPA701	Force de Frappe Réglable de 0 à 500 Kg	12	638,00
POI003	Poinçon coudé 750		16,00
POI004	Poinçon coudé 925		16,00

BIG103



BIG160



BIG144

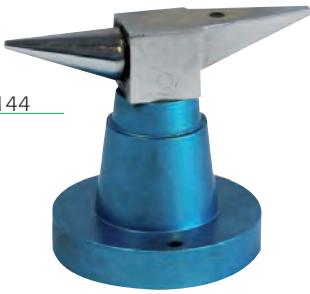

Bigornes Sur Socle / *Jewellers Anvil, On Iron Base*

Bigorne en Acier poli, Qualité Supérieure.

Code	Désignation	Poids en gramme	Prix en €
BIG103	Bigorne pour Poinçonnage pour MPA		54,00
BIG144	Bigorne Sur Socle 120	75	24,00
BIG160	Forme Enclumette 110	45	21,00

TAS080

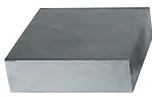

TAS100

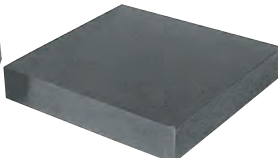

Tas de Bijoutier / *Bench Block in Ground Steel*

Code	Long.	Larg.	haut. mm	Poids en kg	Prix en €
TAS050	50	50	20	800 gr	17,00
TAS080	80	80	20	1	24,00
TAS100	100	100	20	1,4	29,00

PLA301



Marteau à Planer / *Flattening Press*

Marteau à Ressort, Se Fixe Sur le Plan de Travail

Code	Désignation	Diam de la Frappe	Prix en €
PLA301	Planoir Rond Hauteur 400 mm - Poids 12,8 Kg	80	172,00

BUS686



Buste en Fonte / *Casting Iron Bust, Polished*

Dimensions 215 x 200 x H 172mm

Code	Désignation	Prix en €
BUS686	Modèle Chromé, Poli	123,00

POI006



Pointeau Automatique / *Automatic Center Punch, Adjustable*

Code	Désignation	Prix en €
POI006	Percussion par Ressort, Longueur 120 mm Force de Frappe Réglable.	47,00

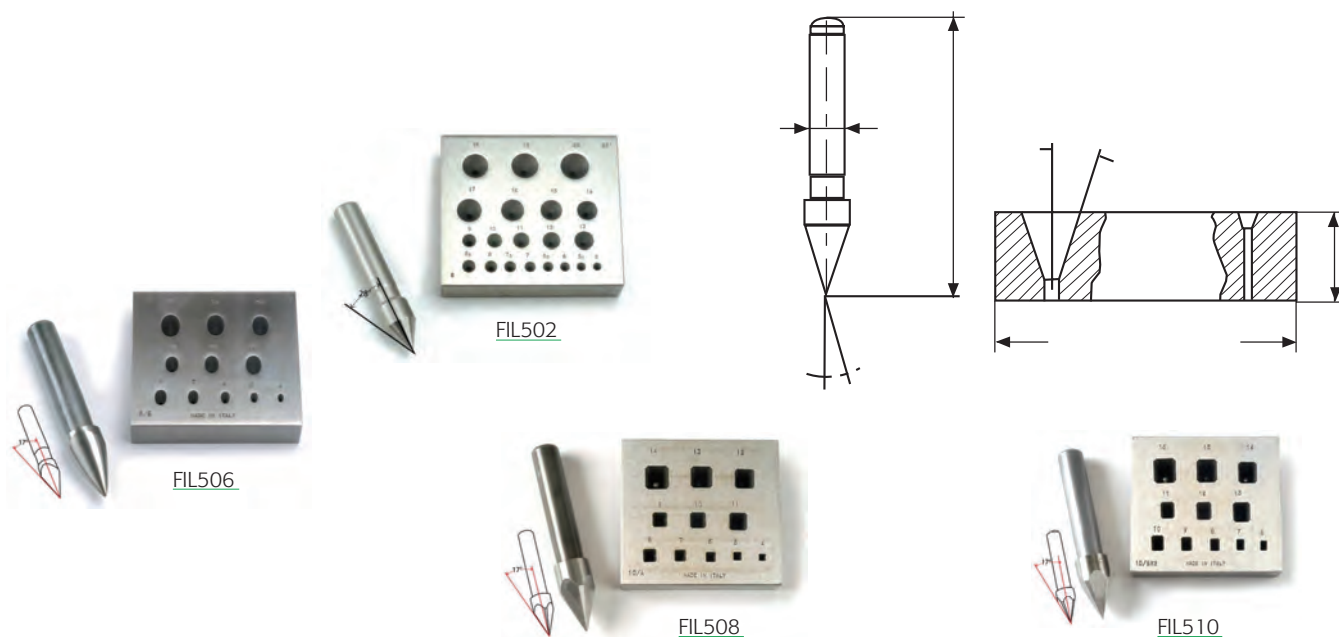

Code	Forme	Angle	Mesure en mm	Poids en kg	Prix en €	Profil
FIL502	Ronde	28°	de 5 à 20	Acier	79,00	●
FIL504	Ovale Étroite	17°	de 4 à 14	Acier	109,00	●
FIL506	Ovale Large	17°	de 4 à 14	Acier	109,00	●
FIL508	Carrée Emoussée	17°	de 4 à 14	Acier	109,00	■
FIL510	Rectangle Emoussée	17°	de 4 à 14	Acier	109,00	■
FIL514	Hexagonale	17°	de 4 à 14	Acier	109,00	⬡

Outil à Fabriquer les Châtons / Tools for Making Claw Setting Pour des Chatons de 4-6 ou 8 Griffes, Petits ou Grands.

Code	Désignation	Prix en E
OUT200	En Acier Noirce, Pour Chatons de 0,15 à 2,00 Carats	37,00





Métriques

Code	Forme	Réf	Dimensions	Matière	Prix en €
TRI001	Ronde	Métrique Bergeon	12 à 25 x 250	Alu Anodisé	57,00
TRI005	Ronde	Métrique Bergeon	12 à 25 x 250	Drelin	59,00
TRI007	Ronde	Métrique en Résine	12 à 25 x 250	Résine	21,00
TRI010	Ronde	Aluminium	12 à 25 x 250	Alu Anodisé	14,00

À forger

Code	Forme	Réf	Dimensions	Matière	Prix en €
TRI231	Ronde	A Forger	10 à 28 x 360	Acier	27,00
TRI232	Ronde	A Gorge - A Forger	10 à 25 x 350	Acier	34,00
TRI235	Ronde	A Forger Numéroté de 41 à 76	12 à 28	Acier	55,00

TRI241	Ronde	Aiguille	3 à 10 x 200	Acier	22,00
--------	-------	----------	--------------	-------	-------

TRI201	Ronde	Bracelet	25 à 35 x 355	Acier	49,00
TRI203	Ronde	Bracelet	40 à 70 x 360	Acier	64,00
TRI205	Ronde	Bracelet	50 à 90 x 360	Acier	79,00

TRI233	Ovale	A Forger	8 x 12 à 26 x 34 x 300	Acier	55,00
TRI243	Ovale	Aiguille	2 x 3 à 10 x 13 x 200	Acier	43,00

TRI213	Ovale	Bracelet	25 x 35 à 45 x 65	Acier	79,00
TRI215	Ovale	Bracelet	45 x 55 à 65 x 75	Acier	99,00
TRI217	Ovale	Bracelet	65 x 75 à 85 x 95	Acier	133,00

TRI263	Carrée	A forger	10 à 25 x 350	Acier	52,00
--------	--------	----------	---------------	-------	-------

TRI273	Carrée	Aiguille	5 à 15 x 230	Acier	37,00
--------	--------	----------	--------------	-------	-------

TRI276	Hexagonale	A forger	10 à 25 x 350	Acier	68,00
--------	------------	----------	---------------	-------	-------

Buis / Wooden Hammers

Code	Désignation	Diam. mm	Prix en €
MAI001	Buis, Une Face Plate, une Face Bombée	50	11,90



MAI001

Bois / Wooden Hammers

Code	Désignation	Diam. mm	Prix en €
MAI002	Bois	50	8,90
MAI003	Bois	40	7,90



MAI002

Bois Comprimé Cerclé / Wooden Hammers Compressed

Code	Désignation	Diam. mm	Prix en €
MAI004	Renforcé	50	39,00
MAI004-40	Renforcé	40	36,00



MAI004

Cuir / Rawhide Mallets, Buffalo Hide Hammer

Code	Désignation	Diam. mm	Prix en €
MAI008	Peau de Buffle	40	28,00



MAI008

Caoutchouc / Plastic Faced Hammer

Code	Désignation	Diam. mm	Prix en €
MAI012	Manche Bois	55	7,40



MAI012

MARTEAUX / Bench Hammer For Goldsmith

MAR111

Code	Désignation	Long.	Ref	Ø Tête	Prix en €
MAR111	De Bijoutier	90 mm	M	18	18,00



MAR119

MAR119	Ciseleur - Panne	67 mm	Plat	32	18,00
--------	------------------	-------	------	----	-------

MARTEAUX HORLOGER / Bench Hammer For Watchmakers

MAR121

Code	Désignation	Ø de Frappe	Long. du Marteau	Prix en €
MAR121	PM	11	60	11,00
MAR122	M	15	80	14,00



CHI015

Chiffres et Alphabets à frapper / Digit our Letters Stamps Set

Code	Désignation	Prix en €
CHI015	Chiffres de 1,5 ou 2 ou 3 mm	18,00
LET015	Lettres de 1,5 - 2 ou 3 mm	47,00

LET015

Outil à Cintrer les Corps / Ring Bender with 6 Chucks

MAC190

Code	Désignation	Prix en €
MAC190	Machine à Courber les Corps avec 6 Tasseaux	166,00

MAC190
PEPE

MAC190 PEPE	Machine à Former les Bagues avec 8 Tasseaux	299,00
----------------	---	--------



MAC490

MAC490	Machine à Former les Corps de Bagues 2 Tasseaux	99,00
--------	---	-------

Outil à Tourner les Anneaux / Tools to Wind Up Wire

Equipement pour Enrouler les Fils pour la Fabrication d' Anneaux
Longueur de l'outil : 500 x H 200 mm

Code	Désignation	Prix en €
OUT036	Outils + 20 Mandrins Ronds de 2,5 à 12 mm	259,00



TOU502	Tournette avec 8 Mandrins Ronds + Manche Mandrins Dimensions : 1,5 - 2 - 3 - 5 - 6 - 8 - 12 et 15 mm	49,00
--------	---	-------



TOU504	Tournette avec 6 Mandrins Ovales + Manche Mandrins Dimensions : 2 x 3 - 3 x 4,5 - 4 x 6 - 5 x 7,5 - 6 x 9,5 - 8 x 12 mm	49,00
--------	--	-------



TOU506	Tournette avec 6 Mandrins Carrées + Manche Mandrins Dimensions : 3 - 5 - 6 - 8 - 10 et 13 mm	49,00
--------	---	-------



Machine à Agrandir et Rétrécir les Alliances / Weeding Ring Sizer

Permet une mise mesure uniforme de quelques numéros très facilement.

Disque : 16 Rainures Sur 2 Faces, Acier Trempé Poli

Cône H 160 mm, Ouverture 6 Pans Permettant une Action Douce.

Code	Désignation	Prix en €
MAC533	Machine à Cônes Numérotés Dimensions : 185 x 120 x H 400 mm	297,00



Machine à Agrandir les Bracelets / Aparatus for Enlarging the Bracelets

6 Cônes Interchangeables Diamètre Utile : du 42 à 67,5 mm

Code	Désignation	Prix en €
MAC535	Machine + 6 Cônes Interchangeables	726,00



Machine à Agrandir les Corps " Satellite " / Satellite

Pour Agrandir les Bagues, Notamment les Bagues Serties

Livrée avec un Jeu de Tasseaux de largeur et profondeur progressive

Code	Désignation	Prix en €
SAT760	Outil Satellite + Tasseaux Dimensions : 200 x 65 x H 90 mm	54,00



Plateaux, Barquettes Bijouterie



TRABIJ100



TRACON200



TRAPIL200



TRACHA200



TRABRA400



Code	Désignation	Prix en €
TRABIJ100	Plateau Bijouterie - 33 x 23 cm - 20 Compartiments - 1 Mousse	6,90
	Ensemble de 3 pièces :	
	1 Plateau Rigide PS Noir de 330 x 230 mm - Hauteur 30 mm	Par 10 unités
	+ 1 Plateau support Préformé 20 compartiments de Ø 40 x 18 mm	6,20
	+ 1 Plaque de Mousse PEE, Préformée 20 compartiments de Ø 40 x 18 mm	

Code	Désignation	Prix en €
TRACON200	Plateau Bijouterie - 33 x 23 cm - 40 Compartiments - 1 Mousse	6,90
	Ensemble de 3 pièces :	
	1 Plateau Rigide PS Noir de 330 x 230 mm - Hauteur 30 mm	Par 10 unités
	+ 1 Plateau support Préformé 40 compartiments Rectangles 25 x 30 x 6 mm	6,20
	+ 1 Plaque de Mousse PEE, 40 compartiments Rectangles 25 x 30 x 6 mm	

Code	Désignation	Prix en €
TRAPIL200	Plateau Bijouterie - 33 x 23 cm - 12 Compartiments - 1 Mousse	6,90
	Ensemble de 3 pièces :	
	1 Plateau Rigide PS Noir de 330 x 230 mm - Hauteur 30 mm	Par 10 unités
	+ 1 Plateau support Préformé 12 compartiments Rectangles 48 x 42 x 20 mm	6,20
	+ 1 Plaque de Mousse PEE, 12 compartiments Rectangles 48 x 42 x 20 mm	

Code	Désignation	Prix en €
TRACHA200	Plateau Chaînes- 33 x 23 cm - 7 Compartiments - 1 Mousse	6,90
	Ensemble de 3 pièces :	
	1 Plateau Rigide PS Noir de 330 x 230 mm - Hauteur 30 mm	Par 10 unités
	+ 1 Plateau support Préformé 7 compartiments Demi-Ronds 20 x 252 mm	6,20
	+ 1 Plaque de Mousse PEE, Préformée 7 compartiments Demi-Ronds 20 x 252 mm	

Code	Désignation	Prix en €
TRABRA400	Plateau Bracelet 33 x 23 cm - 9 Compartiments - 1 Mousse	6,90
	Ensemble de 3 pièces :	
	1 Plateau Rigide PS Noir de 330 x 230 mm - Hauteur 30 mm	Par 10 unités
	+ Plateau support Préformé 9 compartiments Rectangles 52 x 80 mm	6,20
	+ 1 Plaque de Mousse PEE, Préformée 9 compartiments Rectangles 52 x 80 mm	

Réassort de Mousse - Vendus par 5 pièces

Code	Désignation	Prix en €
TRABIJ300	5 Plaques de Mousse PEE Préformée 20 Compartiments de Ø 40 x H 18 mm	7,00
TRACON300	5 Plaques de Mousse PEE Préformée 40 Compartiments Rectangles de 25 x 30 x H 6 mm	7,00
TRACHA300	5 Plaques de Mousse PEE Préformée 7 Compartiments Demi-Ronds de 20 x 252 x H 20 mm	7,00
TRAPIL300	5 Plaques de Mousse PEE Préformée 12 Compartiments Rectangles de 48 x 42 x H 20 mm	7,00
TRABRA450	5 Plaques de Mousse PEE Préformée 9 Compartiments Rectangles de 52 x 80 x H 18 mm	7,00

Mâchoires de Serrage Parallèles, Socle en Aluminium et Patins Téflon

Code	Désignation	Diam.	Prix en €
BOU280	Tournant et Orientable. En Acier Nickelé Base en Alu avec Semelle Antidérapante Poids: 2.6 kg - Ø 88 mm Ouverture maxi entre mâchoires: 40 mm	40	249,00
BOU282	Tournant et Orientable en Acier Nickelé Base en Alu avec Semelle Antidérapante Poids: 2.6 kg - Ø 88 mm Ouverture maxi entre mâchoires: 40 mm + Jeu d'accessoires BOU293	40	319,00
BOU284	Tournant et Orientable. En Acier Nickelée Base en Alu avec Semelle Antidérapante La sphère supérieure tourne de 360° sur la sphère inférieure. Blocage total ou partiel de la sphère supérieure par frein Accès au Serrage par les deux Côtés Poids: 8 kg - Ø 128 mm Ouverture maxi entre mâchoires: 70 mm Hauteur Totale 145 mm	128	359,00
BOU285	Tournant et Orientable. En Acier Nickelé Base en Alu avec Semelle Antidérapante La sphère supérieure tourne de 360° sur la sphère inférieure. Blocage total ou partiel de la sphère supérieure par frein Accès au Serrage par les deux Côtés Poids: 8 kg - Ø 128 mm + Jeu d' Accessoires BOU290	128	489,00
BOU298	Boulet SIS Mini 85 mm - Ouv. 40 mm + Accessoires		169,00
BOU293	Jeu d'Accessoires sur Socle Seul pour Boulet BOU280		99,00
BOU290	Boulet : jeu de 22 Accessoires Seuls sur Socle pour Boulet BOU 284		122,00
BOU296	Coussin de Graveur en tissus, interieur sable		18,00



BOU280



BOU284



BOU298

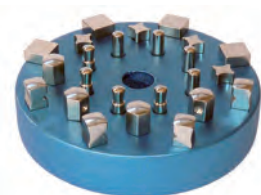

BOU293



BOU290



BOU296

POI013



Code	Désignation	Prix en €
POI013	Poignée à sertir Toutes Bagues «USA» Coffret Poignée + Bagues Plastiques de Série de 9 + clé	44,00

BINOCULAIRE STÉRÉOSCOPIQUE / *Microscope For Setting Worker*

LOU709

**Binoculaire ST 50 avec Eclairage LED**

Code	Désignation	Prix en €
LOU709	Grossissement de 10x et 20x ST 50-LED Corps Zoom + Oculaires + Bras Mobile Tête Oculaire à 45°, Statif Ajustable en Hauteur Livrée avec Lumière Froide Orientable Sur Flexible 12V/10W Et deux Objectifs : 10x et 20x	369,00

LOU708

**Binoculaire SZM3-Zoom de 7 à 45 X + Pied à Bras Déporté**

Code	Désignation	Prix en €
LOU708	Grossissement de 7x à 45x Binoculaire SZM3 Statif Déporté Haut 42 Cm, Base Fonte Couleur Blanche de 23 x 23 Cm Longueur du Bras Horizontal : 45 Cm / Rotation Possible à 360° Tête Binoculaire avec Objectif Zoom, Inclinaison à 40° Objectif SMZ3 avec un Grossissement de 7x à 45x en Standard permettant un travail à 10 Cm de la pièce	799,00

LOU706

**Binoculaire SZM3-Zoom de 7 à 45 X + Pied Articulé**

Code	Désignation	Prix en €
LOU706	Grossissement de 7x à 45x Binoculaire SZM3 Socle à 3 Bras avec Pied Articulé permettant une Mobilité à 360°. Longueur du Bras 17 + 45 + 33 Cm / Hauteur Maxi du Bras 40 Cm. Tête Binoculaire avec Objectif Zoom, Inclinaison à 45°. Objectif SMZ3 avec un Grossissement de 7x à 45x en Standard permettant un travail à 10 Cm de la pièce	839,00

Options / Options

Code	Désignation	Prix en €
LOU711	Objectif Optionnel 0,5 X pour Binoculaire SMZ3 Permet de Diminuer par 2 le Grossissement pour Augmenter le Champ et la Distance de Travail. Idéal pour les Sertisseurs	138,00
LOU713	Eclairage Circulaire LED pour Bino SZM3 - CL15 Eclairage à LED avec Boutons de Réglage D'intensité.	169,00



LOU711



LOU713

Pièce Seule

Code	Désignation	Prix en €
LOU715	Bras Articulé Seul avec Pince SLT3 pour SZM3	450,00



LOU715

LOU717	Bras Fixe Seul avec Socle STL1 pour Bino	429,00
--------	--	--------



LOU717

LOU719	Crémaillère Seule Pour Bino SZM-A1	99,00
--------	------------------------------------	-------



LOU719

LOU720	Binoculaire Tête Seule SZM3-Zoom de 7x à 45x	389,00
--------	--	--------



LOU720



ETA738

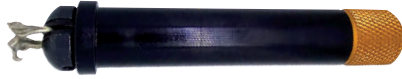

ETA742



ETA752



ETA753



ETA756



ETA762



ETA766



ETA769



ETA791



ETA793



ETA732



ETA790

Étaux à Main / Hands Vices

Code	Désignation	Prix en €
ETA738	Bois, Plateau Aluminium Perforé Livré avec Quatre Tasseaux en Acier, Manche Amovible Peut être Monté sur le Boulet de Graveurs	19,00
ETA742	Métallique tubulaire Diam 31 mm Ouverture 7,5 mm	39,00
ETA752	Métallique Bleu, Bague Caoutchouc Serrage à Vis Garni aux deux Extrémités de Protection en Caoutchouc Ecartement Parallèle de 0 à 9 mm	60,00
ETA753	Etau à main Vis Bois	5,90
ETA756	Bois, Serrage à Vis Inférieur, Grande Ouverture En Bois, Garni à L'Extrémité de Protection en Cuir	9,90
ETA762	Bois, Cale Fixe avec Coin M1 En Bois, Garni aux deux Extrémités de Protection	7,40
ETA766	Bois, Cale Mobile avec Coin En Bois, Garni à L'Extrémité de Protection en Cuir Bague Coulissante en Laiton	7,60
ETA769	Bois, Serrage à Vis de Côté En Bois, avec Vis de Serrage et Ressort	5,90

Étaux d'Établi

Code	Désignation	Prix en €
ETA791	d'Établi 70 mm à Agrafes - A Fixer Sur Un Plan de Travail	24,00
ETA793	d'Établi 100 mm - Socle Tournant, A Fixer Sur Un Plan de Travail	49,00

Étaux Mini à Fixer

Code	Désignation	Prix en €
ETA732	Etau Mini Vis à Fixer Multi-Usages Foredom	29,00
ETA790	Mini étau qui peut facilement se fixer et se détacher sur un établi à l'aide de la plaque de changement rapide. Ouverture 40 mm, Mors de serrage 50 mm Taille totale fermée 120 x 50 x 70 mm - Poids 1, 1 kg	82,00

Lampe à Alcool / Alcool Lamp

En verre, à Facettes, Livrée avec 1 Mèche

Code	Désignation	Prix en €
LAM529	Modèle Hexagonal en Verre Simple	16,00
MEC005	Mèche de Rechange pour Lampe à Alcool - Diam 7 mm	1,90

**Lampe à Alcool Inox / Alcool Lamp Inox**

Code	Désignation	Prix en €
LAM570	Lampe à Alcool, Flacon en Acier Inox/ sur Base Caoutchouc	31,00

**Ciment de Ciseleur / Cement of Engraver**

Code	Désignation	Prix en €
CIM442	En Pain Hexagonal de 450 g	8,40

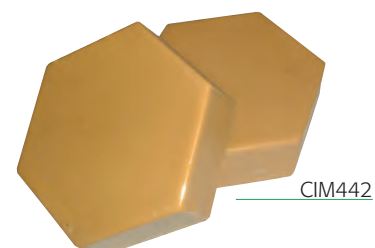
**Ciment de Sertisseur / Mounter's Patch, Brown of Setters**

Code	Désignation	Prix en €
CIM452	En Bâton de 90 Gr - Se Dissout au Trichloréthylène	
	La boîte de 1Kg	21,00
	Le carton de 10 Kg	18,00



Code	Désignation	Prix en €
CIM592	Le bâton de 140 grs - Se Dissout à l'Alcool 99%	11,50
	Par 8 bâtons pour faire Plus ou Moins 1Kg Le Bâton	9,90
	Par 80 bâtons pour faire Plus ou Moins 10Kg Le Bâton	8,95

**Gomme Laque / Modelling Wax «Pastiline»**

Code	Désignation	Prix en €
GOM097	Gomme Laque en Paillettes - Le Kg	79,00

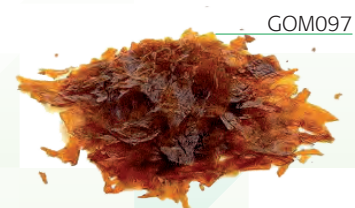

GOM095	Gomme Laque en Paillettes - Le Sac de 200 Gr	23,00
--------	--	-------

**Echoppes Plates / Flat Gravers**

Code	Désignation	Prix en €
E401 HSS*2 -14	Echoppe Plate Acier HSS, Queue Jaune Grobet	6,90

N° de L'Echoppe	HSS	2	4	6	8	10	12	14
Ep. utile en mm		0,2	0,4	0,6	0,8	1	1,2	1,4

**Echoppes Rondes / Round Edge Gravers**

Code	Désignation	Prix en €
E402 HSS*4-20	Echoppe Ronde Acier HSS, Queue Jaune	7,90

N° de L'Echoppe	HSS	2	4	6	8
Ep. utile en mm		0,2	0,4	0,6	0,8

**Onglettes / Onglette Gravers**

Code	Désignation	Prix en €
E403 HSS*5-0-5	Onglette Ronde Acier HSS, Queue Jaune Grobet	6,90

N° de L'Echoppe	HSS	5/0	4/0	3/0	2/0	0	1	2	3	4
Ep. utile en mm		1,16	1,24	1,35	1,45	1,58	1,78	1,94	2,16	2,54



Code	Désignation	Prix en €
MAN001	Manche BV - Porte Echoppe Serrage Rapide - La pièce Longueur: 7,3 cm	9,00

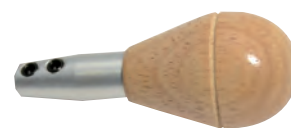

MAN001

MAN007	Qualité Supérieure, Pré Percée, avec Bague de Renfort Forme A : Boule Diam : 35 mm	1,40
--------	--	------



A

	Forme C : Pan Coupé Diam : 35 mm	1,40
--	-------------------------------------	------



C

	Forme E : Champignon Diam : 28 mm	1,40
--	--------------------------------------	------



E

	Forme F : Poire	1,40
--	-----------------	------

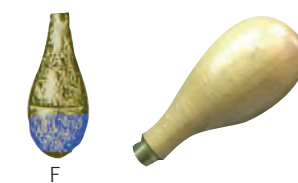

F

Manches Morilles / *Universal Wooden Handle*

Code	Désignation	Prix en €
MAN050	Fixe, Manche Universel en Bois	6,20



MAN050



Meulette Cera Gold Pour Glacer les Échoppes

Code	Désignation	Prix en €
MEU600	Plate jaune 25 mm Ep. 2 mm	33,00



Outil Pousse Griffes / *Tool Pushes Claw* Outil pour Rabattre les Griffes ou les Battes sur les Pierres

Code	Désignation	Prix en €
OUT115	Manche + Burin avec Tête Fendue	5,60



Outil à Dessertir / *Tool*

Code	Désignation	Prix en €
OUT120	Pour Tous les Serti, Griffes ou Batte	9,90

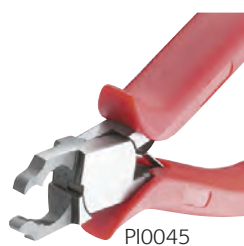

Pince à Dessertir / *Plier*

Code	Désignation	Prix en €
PI0045	à Dessertir les Chatons, Griffes ou Batte	56,00



Roulettes Mille Grains / *Millgrain Wheels*

Code	Désignation	Prix en €
ROU231	N°1	7,00
ROU233	N°3	7,00
ROU234	N°4	7,00
ROU237	N°7	7,00
ROU238	N°8	7,00
ROU239	N°9	7,00
ROU240	N°10	7,00
ROU241	N°11	7,00
ROU242	N°12	7,00
ROU243	N°13	7,00
ROU245	N°15	7,00

Code	Désignation	Prix en €
PER001-020	Du N°1 à 20 - Acier Trempé, Long: 60 mm	(la Pièce) 0,50 (Par 100 Pièces) 0,39



N° du Perloir	1	2	3	4	5	6	7	8	9	10
Diamètre. utile en mm	045	050	055	060	065	070	075	080	085	090
N° du Perloir	11	12	13	14	15	16	17	18	19	20
Diamètre. utile en mm	095	1,00	1,05	1,10	1,15	1,20	1,25	1,30	1,35	1,40

Perloirs en Assortiment de 12 Pces / Beading Tools Set of 12 Pces

Code	Désignation	Prix en €
PER100	Boîte de 12 Perloirs avec Manche Bois Sur Socle Plastique du N° 1 à 12	17,90



PER100

MAN009	Manche Bois pour Perloir Seul	3,50
--------	-------------------------------	------



MAN009

Fions : Pour Refaire les Perloirs / Fions for Reshaping Grain Tools.

Base en Acier + Laiton avec Pointe, Pour Refaire les Perloirs,

Code	Désignation	Prix en €
FIO060	Rond 12 Têtes S/Socle Laiton	32,00



FIO060

Cire d'Abeille Véritable / Natural Wax

Code	Désignation	Prix en €
CIR502	Pain PM de 30 gr	3,00



CIR502

Endouilloirs / Setting Punches

Code	Désignation	Prix en €
END632	Jeu de 20 Pièces du Diam 1,50 à 8 mm Sur Socle bois, pour fermer les sertis clos	110,00

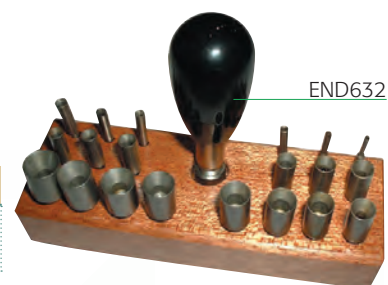

END632

Equarrissoirs / Reamers, Five-Edged

Code	Désignation	Prix en €
EQU648	Pochette Assortie de 6 pièces de Forme Hexagonale	13,90



EQU646



EQU648

PIE229

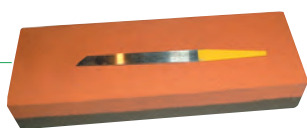
**A Dresser / Combination Stones With Two Different Sides**

Code	Désignation	Long.	larg. mm	Prix en €
PIE229	India 2 Faces, 2 Grains	150	50	39,00

PIE230

**A Tige / Square Stones**

Code	Désignation	Long.	larg. mm	Prix en €
PIE230	Forme Carrée Abrasive	150	13 x 13	9,90

PIE205

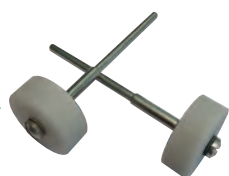
**Arkansas sur Tige / hard Arkansas Stone on Mandrel**

Code	Désignation	Long.	larg. mm	Prix en €
PIE205	Arkansas Sur Tige	17	6	29,00

PIE217

**Arkansas / hard Arkansas Stones**

Code	Désignation	Long.	larg. mm	Prix en €
PIE217	Arkansas dans un Coffret Bois	100	50	33,00

PIE219



PIE219	Arkansas dans un Coffret Bois	150	50	55,00
--------	-------------------------------	-----	----	-------

Plateaux à Pierres / Stone Storing Tray**Plateau pour Trier les Pierres ou les Perles en Plastique Dur Type "Bakélite"**

PLA203



Code	Désignation	Long.	larg. mm	Prix en €
PLA203	Rectangle PM, Godet Sertisseur	100	60	3,60

PLA206



PLA206	Rectangle PM, Rainures + Trous	115	65	5,00
--------	--------------------------------	-----	----	------

PLA222



PLA222	Rectangle GM, Rainures + Trous	180	95	8,00
--------	--------------------------------	-----	----	------

Equerres Angle 90° / Steel Square

Code	Désignation	Long. mm	Prix en €
EQU656	A Chapeau	70	19,90



Compas / Spring Dividers

Code	Désignation	Long. mm	Prix en €
COM022	De Précision	65	29,00
COM180	Supérieur, Pointes Fines	75	69,00
COM021	Pointes Amovibles	80	19,00



Pointe à tracer / Peak for Draw

Code	Désignation	Prix en €
POI010	Pointe à tracer Simple Forme Stylo. Longueur 15 cm	4,50
POI011	Pointe à tracer Double. Longueur 10 cm	5,40

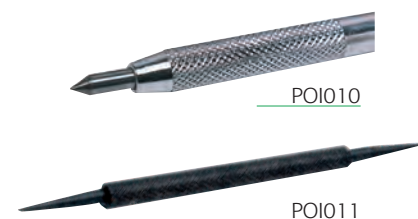

Réglets Inox Gradués / Rules in mm

Un Bord Gradué par mm et l'autre par 0,5 mm

Code	Désignation	Prix en €
REG005	Inox flexible 20 cm	2,90
REG007	Inox flexible 30 cm	3,30
REG050	Inox 1/2 Rigide 50 cm	8,90
REG100	Inox Rigide 100 cm	17,90



Mandrins Laiton 2 Nez / Pin Vices in Brass With 2 Chucks Each

Manche Laiton, Tête Ronde, Deux Pinces en Acier

Code	Longueur en cm	Prix en €
MAN108	8	5,70
MAN109	9	6,00
MAN110	10	6,50
MAN112	12	7,50

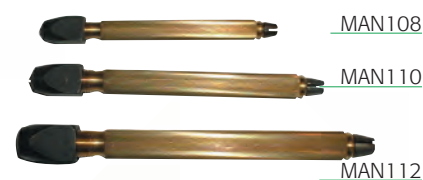

Mandrin Laiton 2 Résines et 2 Nez

Code	Longueur en cm	Prix en €
MAN109-RES	9	11,00



Mandrin Chromé 2 Nez Double

Code	Désignation	Prix en €
MAN122	2 Nez de Serrage de 0 à 3 mm	4,60





OUT112

OUT110

Outil au 1/10° / Spring Gauge Measuring 1/10°mm

Code	Désignation	Prix en €
OUT110	De 0 à 120 ° Modèle en Acier Sablé , Echelle en Laiton Longueur : 16 cm	19,90
OUT112	De 0 à 100 ° Modèle Acier Inox Echelle Graduée sur les 2 Faces. Longueur : 10 cm	13,90

Palmer / Micromètre 1/100°

Lecture au 1/100° :



PAL005

Code	Désignation	Prix en €
PAL005	Ouverture de 0 à 25 mm, à 0,01 mm	13,60

Pied à Coulisse / Sliding Caliper

Double Becs + Jauge de profondeur

Métal au 1/50° / Measuring Range 150 mm Chrome Plated

En Acier Inox avec Vis d'Arrêt, Livré dans un Coffret



PIE012

Code	Désignation	Précision	Prix en €
PIE012	Acier Inox, Etendue de Lecture 150 mm	0,1°	16,90

Digital / Digital 1/100 mm

Lecture à 0,01° avec Pile 1,5 volt, Livré en coffret Plastique



PIE031

Code	Désignation	Précision	Prix en €
PIE031	Métallique, Etendue de Lecture 150 mm	0,01°	21,90



PIE033

PIE033	Métallique, Etendue de Lecture 100 mm	0,01°	21,90
--------	---------------------------------------	-------	-------



PIE050

Code	Désignation	Précision	Prix en €
PIE050	Jauge à Coulisse, ouverture 0 à 26 mm Longueur 8,5 cm	0,01°	69,00

Classique / Classic

Code	Désignation	Long			Prix en €
BRU602	A.A	120	Nickelée	Standard	3,50
BRU604	G.G	125	Nickelée	Bouts Effilés	4,20
BRU605	M.M	130	Nickelée	Standard	3,50
BRU606	R.R	140	Nickelée	Large Renforcé	4,20
BRU610	A.A Laiton	120	Laiton	Standard	4,90



Diamantaire / Diamond Tweezers

Code	Désignation	Long			Prix en €
BRU612	Coudée - Butée	140	Inox	Bouts Effilés	15,00
BRU614	Diamantaire	160	Noire	Bouts Effilés	14,00
BRU617	Diamantaire M1	160	Nickelée	Bouts avec Rainure	15,00
BRU622	3 Griffes	125	Inox	Diamantaire	6,50

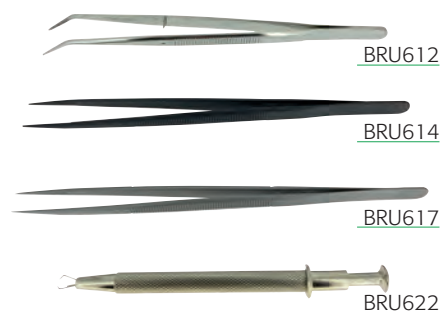

A Souder / Soldering Tweezers

Code	Désignation	Long			Prix en €
BRU626	Droite Protégée	160	Avec Cadre	Becs Droits	5,60
BRU628	Droite Protégée	160	Poli	Becs Droits	4,60
BRU630	Courbe Protégée	160	Poli	Becs Courbés	4,60
BRU632	Droite Protégée	170	Inox	Becs Droits	4,60



Spéciale / Brass or Plastic For Acid

Code	Désignation	Long			Prix en €
BRU635	Dérocher	210	Cuivre	Bouts Courbés	9,00
BRU636/G	Plastique GM	170	Plastique	Atelier	8,00
BRU637	Vapeur	200	Nickelée	Pointes Plastiques	8,00

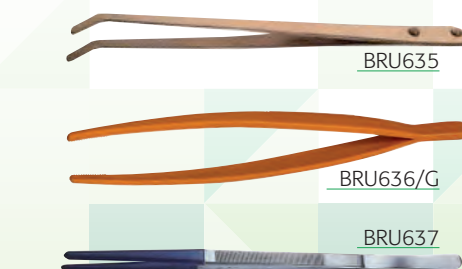

CIRE À SCULPTER / *File a Wax Ring Profile*

Température de Fusion :

Verte : 109°C - Bleue : 104°C

Long des Tubes:

150 mm - Diam.Inté.(Doigt) 15,5 mm



Tube de Cire Verte / *Green*

Code	Désignation	Dim. du Plateau	Prix en €
CIR580	Forme Chevalière FS3	28 x 25	11,90
CIR582	Forme Chevalière FS5	35 x 28	11,90
CIR583	Forme Chevalière FS7	35 x 31	11,90

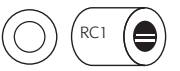

Code	Désignation	Dim. du Plateau	Prix en €
CIR584	Trou Centré RC1	23	11,90
CIR585	Trou Centré RC3	28	11,90
CIR586	Trou Excentré R03	28	11,90
CIR587	Plein RS1	22	11,90
CIR588	Plein RS3	27	11,90

CIR662

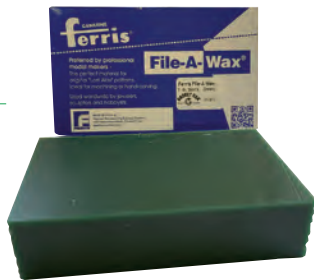

Bloc de Cire Verte / *In Blocks Green*

Code	Désignation	Long.	larg.	Haut. mm	Prix en €
CIR662	1 Bloc de Cire Verte	150	37	90	19,00

CIR682



Blocs de Cires Assorties / *Blocks Sliced*

Code	Désignation	Long.	larg.	Haut. mm	Prix en €
CIR682	13 Blocs de Cire Verte Découpés dans la largeur	150	1 x 26 3 x 19 3 x 13 3 x 8 3 x 6	36	24,00

CIR684



Code	Désignation	Long.	larg.	Haut. mm	Prix en €
CIR684	7 Blocs de Cire Verte Découpés dans la largeur	150	3 x 6 4 x 5	70	38,00

Bloc de Cire Bracelet Ovale / In Block

Code	Désignation	Diam.	Haut. mm	Prix en €
CIR730	Plein	80	105	22,00



CIR730

Bloc de Cire Demi Bracelet / In Block

Code	Désignation	Long.	larg.	Haut. mm	Prix en €
CIR742	Verte	160	82	20/40	22,50

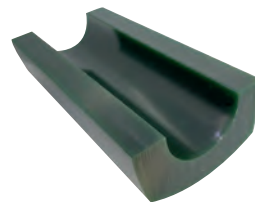

CIR742

Limes pour Cire / Files for Wax

Code	Désignation	Prix en €
L5070*8*00	Plate Multifile Longueur : 200 mm	39,00
L1540*4*00	Mironde Double 2 Grains Un Côté Grain Rude, l'autre Grain Moyen	29,00



L5070



L1540

Liquide à Polir les Cires / Wax Kleen

Code	Désignation	Prix en €
CIR102	Wax Kleen Bouteille de 20 CC	21,00



CIR102

Fils de Cire / Wax Wire

Code	Désignation	Prix en €
CIR766	Bobine de Fils Ronds de 0,8 ou 2,6 ou 4,1 mm	31,00
CIR782	Fils Ronds Assortis de 0.9 à 4	23,00
CIR784	Fils Ronds et Demi Joncs Assortis de 1 à 4	23,00



CIR782



CIR766

Scie pour Cire / Saw Blades for Wax

Code	Désignation	Prix en €
SCI012	Forme Torsadée 1 Paquet de 12 Lames	4,30



SCI012



SPE001

SPE005



SPE006

**Stylo à Cire / Wax Modelling Pencil****Crayon Chauffant à Pile, Pointe Fine pour Travailler la Cire**

Code	Désignation	Prix en €
SPE001	Speedy Max Wax	37,00
SPE005	Panne de Rechange pour Speedy, 1 Pièce	15,20
SPE006	Panne de Rechange, Coffret 3 Pièces, 3 Formes	27,00

Triboulet à Cire / Awl for Wax

TRIO11



TRIO12

Code	Désignation	Prix en €
TRIO11	Triboulet en Bois Poli, Gradués, 1 Lame Tranchante pour Agrandir les Corps des Cires	11,00
TRIO12	Triboulet en Métal, 6 Lames Tranchantes pour Agrandir les Corps des Cires avec Précision	36,00

Cire à Modeler, Plastiline / Modelling Wax «Pastiline»

CIR512

Code	Désignation	Prix en €
CIR512	Plastiline, Couleur Ivoire, Pain Circulaire En Pain de 500 grs	9,90

Outils à Modeler / Tools for Modeling and Craving

OUT001 003 006 002 004

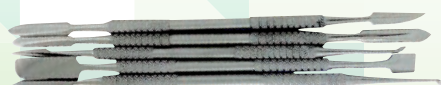

OUT016

Code	Désignation	Prix en €
OUT001	Outil Ward 1	18,00
OUT002	Outil Reeves	25,90
OUT003	Outil Roach	45,00
OUT004	Outil Zalhe	19,00
OUT006	Outil Cron	21,00
OUT016	Outil Jeu de 5 à modeler	16,50

! Gagnez 22% par 22,7 kg

Caoutchoucs à Vulcaniser / Mold Rubber

Code	Désignation	Long.	larg.	Ep. mm	Dureté SH	Poids ou Conditionnement	Prix le kg en €
CA0001	Castaldo Jaune GL®		450	3	38	2,3 kg	57,00
						22,7 kg	492,00

Livrable en Rouleaux de 2.3 Kg ou (soit + ou - 1Mètre)
 en Rouleaux de 22.7 Kg (soit + ou - 10.5 Mètres)
 Temps de Vulcanisation : 30 Minutes pour Moule de Hauteur 13 mm
 45 Minutes pour Moule de Hauteur 20 mm
 Température de Vulcanisation : 152 C



CA0001

CA0002	Castaldo Blanc WL®		450	3	42	2,3 kg	57,00
						22,7 kg	529,00

Livrable en Rouleaux de 2.3 Kg ou (soit + ou - 1Mètre)
 en Rouleaux de 22.7 Kg (soit + ou - 10.5 Mètres)
 Temps de Vulcanisation : 30 Minutes pour Moule de Hauteur 13 mm
 45 Minutes pour Moule de Hauteur 20 mm
 Température de Vulcanisation : 152 C



CA0002

CA0005	C / Modelage Beige	457	73	3	39	2,3 kg	49,00
--------	--------------------	-----	----	---	----	--------	-------

Caoutchouc Silicone de Modelage en Bande de 457 x 73 mm (290 Gr)
 Consistance Type Pate Môle permettant de répartir avec facilité
 Ce Caoutchouc Silicone de Modelage Sur la Pièce à Mouler.
 Température de Vulcanisation : 165 C°



CA0005

CA0011	C / VLT en Bande®	457	73	3	42	2,3 kg	53,00
--------	-------------------	-----	----	---	----	--------	-------

Spécial pour la Vulcanisation à Basse Température
 Pour Moulage des Pièces en Prototypage Rapide
 Caoutchouc de Modelage en Bande de 457 x 73 mm (290 Gr)
 Température de Vulcanisation : 88 C° pour 30 Minutes
 82 C° pour 45 Minutes
 Ultra Rapide 76 C° pour 45 Minutes



CA0011



CAO220



Caoutchouc Elastomère 2 Composants / Fluid Silicone Rubber

Composé d'1 Elastomère + 1 Durcisseur.

En Pâte Bi-Composant : Pâteux

Code	Désignation	Couleur	Prix en €
CAO220	QUICK SIL Castaldo / Vert Utilisation à Froid , Sans Vulcanisation Mélange en Malaxant à part égale les deux composants un Blanc + un Vert Consistance Type Pate Molle permettant de répartir avec facilité Ce mélange sur la Pièce à Mouler Support Utilisable : Une Forme de Moulage Classique Particularités : 0% de Retrait Séchage du Moule en 15 Minutes Découpe au Bistouri comme pour un Moule à Vulcaniser		59,00

En RTV Bi-Composant : Liquide

Code	Désignation	Couleur	Prix en €
CAO222	LIQUA FAST-GLASS / Castaldo Translucide Utilisation à Froid , Sans Vulcanisation Mélange Facile à part égale des deux composants Liquide Transparent à Verser dans Forme de Moulage FOR175 Particularités : Plus Facile Pour Découper puisque l'on peut voir la pièce en transparence 0% de Retrait Très Résistant Séchage du Moule en 60 Minutes Découpe au Bistouri comme pour un Moule à Vulcaniser.	Transparent	54,00



CAO222



FOR175

Formes de Moulage à Froid pour RTV / Square Mold Frames, Aluminium

Code	Désignation	Long	larg	Ep. mm	Prix en €
FOR175	Cadre en U, en Aluminium avec 2 Plaques en Plexi.	130	50	38	21,00

Formes de Moulage pour Vulcanisateur / Square Mold Frames, Aluminium

Code	Désignation	Long	Haut.	Ep. mm	Prix en €
FOR050	Cadre en Aluminium	50	35	2 x 15	62,00
FOR070	Cadre en Aluminium	70	50	2 x 15	68,00
FOR100	Cadre en Aluminium	100	70	2 x 15	82,00

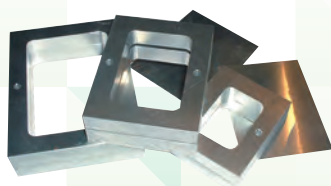

Vulcanisateur / Mold Rubber Vulcanize**Classique Digital**

Code	Désignation	Prix en €
VUL001	Semelle Rectangulaire de 140 X 170 mm, Interrupteur On / Off - Affichage Digital Température Maximum : 200 C° Ouverture Maximum : 70 mm Puissance en Watts : 500 W Dimensions Hors Tout : L 240 x P 270 x H 450mm	990,00

**Formes de Moulage pour Arbre de Cire / Frames, Aluminium for Wax****Pour Tige de Coulée Diam 8 et Diam 10 mm**

Code	Désignation	Prix en €
FOR810	Cadre Aluminium, Deux Rainures Rondes	45,00

**Bistouris / handle Blade**

Code	Désignation	Long.	N°	Prix en €
BOI011	Lames (Boîte de 100 pièces) Fonctionne avec Manche MAN003		11	19,90



BOI024	Lames (Boîte de 100 pièces) Fonctionne avec Manche MAN005		24	22,00
--------	--	--	----	-------



Code	Désignation	Prix en €
MAN003	Manche n°3 pour Lame Boîte BOI011	4,50
MAN005	Manche n°4 pour Lame Boîte BOI024	4,90



MAN003



CIR015

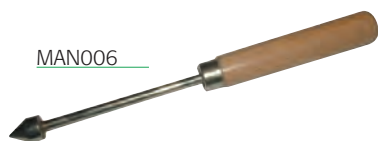

MAN006



INJ005



INJ008



INJ021

Tige en Cire pour Arbre de Coulée / Shank for Casting Wax

Code	Désignation	Prix en €
CIR015	Arbre de Coulée Diam. 10 x L150 mm Flex Vert / Le kg	34,90
CIR016	Arbre de Coulée Diam. 10 x L250 mm Flex Vert / Le kg	34,90

Mandrin Conique pour Moule Caoutchouc / Sprue Bruning Mandrel

A chauffer sur une Flamme pour Parfaire le Trou D'injection des Moules

Code	Désignation	Prix en €
MAN006	Tige Bout Conique Sur Manche Bois	6,30

Tige avec Embout Conique pour Maquette / Brass Sprue Formes and Rods

Extrémité à Souder sur les Maquettes pour Faire la Tige D'Alimentation

Code	Désignation	Prix en €
FOR012	Forme d'Injection en Laiton pour Maquette	1,80

Injecteurs de Cire / Wax Injector

Le récipient destiné à recevoir la Cire est entièrement en Aluminium
De façon à obtenir une diffusion uniforme de la chaleur.

La température est contrôlée par un thermostat digital.

Injecteur Equipé également de :

Manomètre de Pression d'air Introduit dans la Cuve

Pompe à Main ou Adaptateur Compresseur Selon Modèle.

Code	Désignation	Contenance	Prix en €
INJ005	Digital avec Pompe et Indicateur de Température. Puissance en Watts : 300 W Dimensions en mm : 205 x 235 x H 490	1,5 kg de Cire	459,00

Code	Désignation	Contenance	Prix en €
INJ008	Digital avec Adaptateur Compresseur. Puissance en Watts : 300 W Dimensions en mm : 240 x 265 x H 525	3 Kg de Cire	529,00

Code	Désignation	Contenance	Prix en €
INJ021	Digital avec Adaptateur Compresseur. Puissance en Watts : 230 W Dimensions en mm : 290 x 240 x H 380 140 degrés Température Maxi. 145 degrés	1,5 kg de Cire	599,00

Cire à Injecter / Injection Wax

Par 1 kg mini

Ou Emballage de 22,7 kg

Code	N° + Désignation	Couleur	Temp Inject.	Forme	Prix en € / Le Kg
CIR001	SuperCerra - Castaldo	Jaune	76	Tablette	18,00
CIR003	1790 Dark - Ferris	Vert Foncé	73	Soucoupe	14,00
CIR004	1737 Aqua - Ferris	Turquoise	71	Soucoupe	18,00
CIR006	2364 Magna Pink Ferris	Rose Universel	73	Soucoupe	18,00
CIR007	2194 B - Ferris	Bleu Médium	71	Soucoupe	17,00
CIR011	2194 - Ferris	Turquoise	71	Soucoupe	18,00
CIR012	Plast-o-wax- Castaldo	Bleu	68	Paillettes	14,00
CIR014	D-866 Golden River Castaldo	Orange	68	Paillettes très Fines	22,00

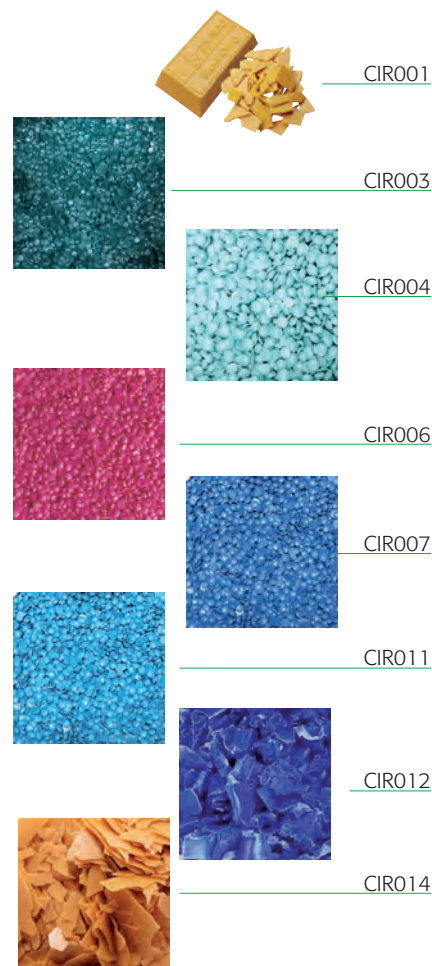

Fer Simple pour Grapper la Cire / Wax Pen

Code	Désignation	Prix en €
FER002	Fer à Souder KEMPER 30 Watts	12,00
FER005	Support pour Fer à Souder	6,90



Station pour Grapper la Cire / Wax Welding Pen - 220 V - 50 Hz

Code	Désignation	Prix en €
FER033	Station VT.SS.30- pour Cire T° de 150 à 420 C° Digital - 48 Watt / Fer 24 V.	109,00
FER043	Station SL.400 pour Cire et Caoutchouc T° de 50 à 400 C° Manuel / Fer Fin 12 V	216,00
FER100	Station Wax Carver / 40 à 300 C° / Fer + 3 Pannes	239,00



GAN028

**Gants pour La Fonte / Protective Gloves****Gants Bouclés, Fils Kevlars Doublés, résistants à + de 300°C, Livrés par Paire**

Code	Désignation	Prix en €
GAN028	Main Kevlar Doublée EN388	38,00

CYL233

**Cylindres Perforés / Perforated Flashes**

Code	Désignation	Diam.	Haut. mm	Prix en €
CYL233	Perforés P3	64	115	79,00

CYL255



CYL244	Perforés P4	84	115	79,00
--------	-------------	----	-----	-------

CYL255	Perforés P5	100	148	88,00
--------	-------------	-----	-----	-------

CYL266



CYL266	Perforés P6	125	188	94,00
--------	-------------	-----	-----	-------

CYL272

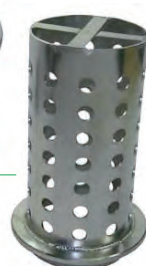

CYL272	Perforés SP	100	200	104,00
--------	-------------	-----	-----	--------

Nous Réalisons vos Cylindres sur Mesure
**Embases Caoutchouc / Rupper Sprue Bases**

Code	Désignation	Diam.	Prix en €
EMB490	Universelle Conique	100	22,00



EMB473	Embase pour Cylindre P3	65	14,90
--------	-------------------------	----	-------

EMB474	Embase pour Cylindre P4	85	14,90
--------	-------------------------	----	-------

EMB476	Embase pour Cylindre P5	102	14,90
--------	-------------------------	-----	-------

EMB478	Embase pour Cylindre P6	125	15,90
--------	-------------------------	-----	-------



Joints**En Caoutchouc Silicone Réfractaire**

Code	Désignation	Diam. Int et Ext. mm	Prix en €
JOI004	P4 Silicone Neutre	88 / 113	9,00
JOI005	P5 Silicone Neutre	112 / 144	10,00
JOI009	P4 Silicone Rouge	88 / 113	9,00
JOI010	P5 Silicone Rouge	112 / 144	10,00
JOI011	P6 Silicone Rouge	150 / 170	11,00
JOI013	En Fibre pour Microvac 80	83 / 104	15,00
JOI015	En Fibre pour Microvac 90	93 / 120	16,00
JOI017	En Fibre pour Microvac 100	104 / 140	16,00
JOI024	Silicone P4 Azur	93 / 124	13,00
JOI025	Silicone P5 Azur	105 / 140	15,00

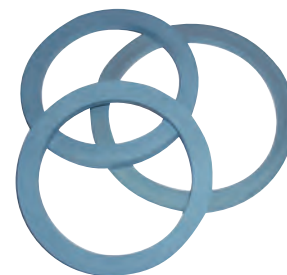
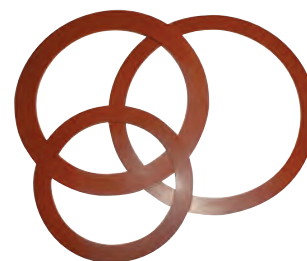
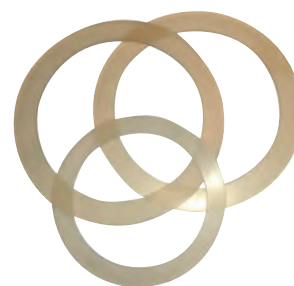
**Ruban « Chaussette » pour Cylindre "**

Code	Désignation	Prix en €
RUB134	Pour Appliquer sur les Cylindres Perforés Rouleaux de Fibre Hauteur : 150 mm	41,00
RUB135	Rouleaux de Fibre Hauteur : 200 mm	42,00



RUB134

Bol Caoutchouc / Rubber Bowl**Pour Mélanger le Plâtre, en caoutchouc Souple et Résistant**

Code	Désignation	Prix en €
BOL100	Bol de Mélange 1 Litre pour Revêtement PM, Souple	11,00
BOL105	Bol de Mélange 3,5 Litres pour Revêtement M, Souple	17,00



BOL105



BOL100

TAB030



Table de Coulée Microvac 100

Code	Désignation	Prix en €
TAB030	Table Comprenant Pompe à Vide et Aspiration par Dépression Equipée d'une Pompe à Vide permettant 2 Fonctions: 1 : d'Eliminer l'air contenu dans le plâtre du cylindre 2 : De permettre une coulée par dépression sous vide Dim : 380 x 610 x H 530 mm Capacité Maxi : P3-P4-P5 Débit de la Pompe : 11 M3/H Cloche de : 200 x H 230 mm Plateau Mobile à Ressort	2190,00

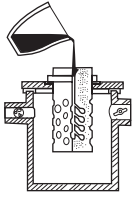

TAB040

Table de Coulée Aurovac «Big»

Code	Désignation	Prix en €
TAB040	Table Comprenant Pompe à Vide et Aspiration par Dépression Equipée d'une Pompe à Vide permettant 2 Fonctions: 1 : d'Eliminer l'air contenu dans le plâtre du cylindre 2 : De permettre une coulée par dépression sous vide Dim : 670 x 400 x H 880 mm Capacité Maxi : P3-P4-P5-P6-P6SP Débit de la Pompe : 35 M3/H Cloche de : 240 x H 280 mm Plateau Mobile à Ressort	3290,00

CREUSETS / Crucibles

Code	Modèle	Type	Utilisation	Dimensions Ext.	Diam. Haut	Diam. Bas	Pour Fondre En kg	Prix en €
CR1222	Réfractaire	BZ1	Chalumeau	-	48	48	0,04	3,50
CR1224	Réfractaire	BZ2	Chalumeau	-	65	65	0,09	4,50
CR1226	Réfractaire	BZ3	Chalumeau	-	76	76	0,18	5,50
CR1228	A Talon	CCH5	Chalumeau	-	85	85	0,27	12,00



CR1222



CR1224



CR1226

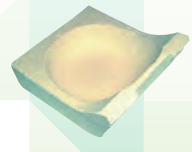

CR1228

Code	Modèle	Type	Utilisation	Dimensions Ext.	Diam. Haut	Diam. Bas	Pour Fondre En kg	Prix en €
CRI232	Brique	Platine	Chalumeau	-	21	10	-	49,00
CRI234	Coupelle	Réfrac.	Chalumeau	22	55	-	0,15	4,00
CRI235	Coupelle	Réfrac.	Chalumeau	27	65	-	0,300	4,50
CRI236	Réfractaire	Tasse	Chalumeau	35	78	-	0,45	5,00
CRI238	Réfractaire	Tasse	Chalumeau	37	85	-	0,650	5,50
CRI239	Réfractaire	Rond	Chalumeau	38	50	-	0,250	10,00



CRI232



CRI234



CRI235



CRI236



CRI238



CRI239

Code	Modèle	Type	Utilisation	Dimensions Ext.	Diam. Haut	Diam. Bas	Pour Fondre En kg	Prix en €
CRI240	Réfractaire	Rond	Chalumeau	48	80	-	0,4	14,00
CRI257	Graph + Cer	F3	Induction	80	109	-	2	44,00
CRI264	Graph + Cer	F9	Induction	125	175	-	-	75,00
CRI266	Graph + Cer	F12	Induction	141	182	-	-	84,00
CRI274	Sabot	Réfract.	Centrifugeuse	60	60	84	0,6	13,00
CRI276	Sabot	Réfract.	Centrifugeuse	73	81	92	1,4	13,00



CRI240



CRI257



CRI264

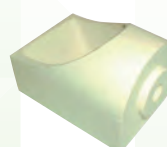

CRI274

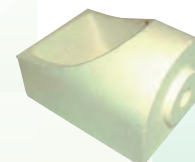

CRI276

Plombagine : Matière Mélangée de Graphite et D'argile Supportant des températures de 1500 °C
 Céramique : Pour les Fontes au Chalumeau, Supporte mal les températures supérieures à 1300 °C

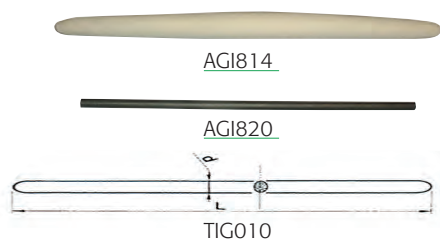
Agitateurs Pour Creusets / *Stirring Rod*

Code	Désignation	Long.mm	Diam.	Prix en €
AGI814	Silice Réfract.	250	25	7,00
AGI820	Graphite	220	6	8,00
TIG010	Tige Quartz	350	10	16,00

Pinces A Tenir les Creusets / *Tongs For Crucible*

PIO268

Code	Désignation	Haut.mm	Prix en €
PIO268	avec Ressort pour Creuset Carré	430	36,00



PIO269

PIO269	avec Ressort pour Creuset Rond	400	48,00
--------	--------------------------------	-----	-------



PI6583

Pinces A Couper les Arbres de Fonte / *Casting Pliers*

Code	Désignation	Prix en €
PI6583	FD Verte 200 mm	29,90



PI6599

PI6599	Bergeon Spéciale N°6599	156,00
--------	-------------------------	--------



MAC599

MAC599	Mâchoire de Rechange pour Pince Bergeon N°6599	111,00
--------	--	--------



PIO143

PIO143	Pince Coupante Latérale pour Jet de Fonte L235 mm. Carbure	72,00
--------	--	-------



PI6303

PI6303	Pince Casting Pneumatique Complète MP35A / 268 x 56 mm	539,00
--------	--	--------



MAC600

MAC600	Mâchoire pour Pince Casting S7P YASHUI	89,00
--------	--	-------

Fours Electriques de Fusion / Electro-Melting Furnaces

Fonctionne sur le courant 220 Volts,
Résistance Haute Température (Max 1100°) Livré avec sa Pince

Code	Capacité en kg	Dim. extérieures L x L x mm	Puissance	Prix en €
FOU111	1	240 x 220 x 330	850 W	466,00
FOU112	2	270 x 240 x 400	1300 W	536,00
FOU113	3	290 x 250 x 420	1700 W	656,00

Capacité en kg	1 kg	2 kg	3 kg
Alliage d'Or 18 Cts	750 g	1500 g	2300 g
Puissance en Watts	850 W	1300 W	1700 W



Code	Capacité en kg	Prix en €
CR1242	Creuset pour four 1 kg	24,00
CR1243	Creuset pour four 2 kg	34,00
CR1244	Creuset pour four 3 kg	38,00



ACCESSOIRE IMPRIMANTE 3D

Code	Capacité en kg	Prix en €
BRU640	Brucelle Bout Résine D-Master	24,00



Code	Capacité en kg	Prix en €
LAM 500	Lampe Séchage UV - SUN BEAM pour Imprimante 3D Cabine à LED UV - L'appareil émet une lumière UV constante, concentrée et uniforme à 360 ° pour durcir rapidement les résines photopolymères des imprimantes 3D. Plateau tournant de 18 cm de diamètre qui garantit un durcissement uniforme pour des petits ou grands volumes de travail. Sa Grande Porte avant assure une accessibilité très confortable pour l'insertion ou le retrait de pièces prototypés. Affichage indiquant le niveau de puissance, le temps de durcissement ou le réglage de la platine. Lorsque le durcissement est en cours, l'affichage passe à un compte à rebours. Dimensions de la chambre: Ø180 x 200 mm Dimensions extérieures: 225 x 225x x 352 mm	490,00



TABLES DE POLISSAGE / *Station Dust Collecting Polishing Unit*

Structure en acier verni à chaud, Plan de travail en stratifié
 Augette équipée de néon et d'une grille amovible
 Système d'aspiration puissant et silencieux .
 Changement des filtres par des accès latéraux.

Banc 1 Poste



TAB007

Code	Désignation	Prix en €
TAB007	Banc de Polissage 1 Poste Augette Eclairante P / d'Aspiration : 700 M3/H Coupure d'Arrêt D'Urgence P/ du Moteur : 400 Watts Avec Touret 1 Vitesse Intégrée + Queue de Cochon Dimensions en mm : 570 x 270 x 380 mm	749,00

Table 1 Poste



TAB003

Code	Désignation	Prix en €
TAB003	Table de Polissage 1 Poste Augette Eclairante 3 Tiroirs + 1 Cuvette P / d'Aspiration : 800 M3/H Coupure d'Arrêt D'Urgence au Pied P / du Moteur : 280 Watts Livrée Sans Touret de Polissage Dimensions en mm : 750 x 570 x H 1120	1089,00
FIL257	Filtre de Rechange Type Polochon pour TAB003	22,80

TAB015



Code	Désignation	Prix en €
TAB015	Table à Polir Pro 0.45 HP / 1 Poste CE / Variateur 500 à 3600 T/M Table à Polir Industrielle : 1 HP / 1.1 Kw Touret à Variateur de Vitesse de 500 à 3600 T/M Inklus Augette Eclairante à LED 4 Tiroirs : Coupure d'Arrêt D'Urgence du Moteur Filtre de Récupération en Microfibre - FIL254 Livrée avec Touret de Polissage de 0.55 HP Poids 90 kg Dimensions en mm : 840 x 710 x H 1180	4140,00



Table 2 Postes

Code	Désignation	Prix en €
TAB005	Table de Polissage 2 Postes 2 Augettes Eclairantes 3 Tiroirs + 1 Cuvette P / d'Aspiration : 1200 M3/H Coupure d'Arrêt D'Urgence au Pied P / du Moteur : 400 Watts Livrée Sans Touret de Polissage Dimensions en mm : 1100 x 600 x H 1120	1419,00



TAB005

FIL258	Filtere de Rechange Type Polochon pour TAB005	28,50
--------	---	-------



FIL258

Code	Désignation	Prix en €
TAB017	Table à Polir Pro 0.45 HP / 2 Postes CE Variateur 500 à 3600 T/M Table à Polir Industrielle : 2 x 1 HP / 1.1 Kw 2 Tourets à Variateur de Vitesse de 500 à 3600 T/M Inclus 2 Augettes Eclairantes à LED 4 Tiroirs : Coupure d'Arrêt D'Urgence / 2 Moteurs de 630 Watts Filtre de Récupération en Microfibre Livrée avec 2 Tourets de Polissage de 0.55 HP Poids 90 kg Dimensions en mm : 1650 x 710 x H 1180	7990,00



TAB017



Accessoires pour Moteurs à Polir / Accessories for Motors

Se Fixe sur L'Axe du Touret

Code	Désignation	Prix en €
QUE011	Queue de Cochon – Gauche - Poids 85 gr Se Fixe Sur L'Axe du Touret	14,00
QUE012	Queue de Cochon – Droite - Poids 85 gr Se Fixe Sur L'Axe du Touret	14,00
QUE014	Queue de Cochon Rallongée - Gauche - Poids 110 gr Se Fixe Sur L'Axe du Touret	23,00
QUE015	Queue de Cochon Rallongée - Droite - Poids 110 gr Se Fixe Sur L'Axe du Touret	23,00
QUE036	Queue de Cochon à Droite ou Gauche pour TAB007 Italien	20,00
QUE025	Queue de Cochon à Gauche 5 pour TOU004 Foredom	13,00
QUE026	Queue de Cochon à Droite 6 pour TOU004 Foredom	13,00
POR013	Porte Meule pour Touret Foredom à Droite	19,00
POR014	Porte Meule pour Touret Foredom à Gauche	19,00
POR017	Porte Brossette Métal - Droite - Poids 85 g	19,00
POR018	Porte Brossette Métal - Gauche - Poids 85 g	19,00
POR020	Porte Brossette Bois - Standard Serrage 2,34 mm - Poids 45 g	8,00
POR022	Porte Brossette Couleur Argent Serrage 2,34 mm - Poids 50 g Se Fixe sur Queue de Cochon	79,00
POR030	Porte Brossette Métallique pour TOU004 Foredom Se Fixe sur l' Axe du Touret	49,00

1 Vitesse / One Speed

Code	Désignation	Volts	T/M	Watts	Prix en €
TOU004	Touret Variateur Livré avec Queue de Cochon à Droite et à Gauche	230 Mono	500/7000	125	229,00



TOU004

2 Vitesses / Two Speed

Code	Désignation	Prix en €
TOU001	Touret à Polir RED WIND Puissance - 1/4 HP 220V/50HZ - 2 Vitesses 1500/3000	489,00



TOU001

Code	Désignation	Volts	T/M	Watts	Prix en €
TOU002	Touret à Polir 2 Vitesses 1400/2800 Gris - HP 0.40n- 14,5 kg - 220V - 50 Hz				489,00



TOU002

AUGETTES / Aspiration Cap

Code	Désignation	Prix en €
AUG852	Eclairante Métallique Percée + Grille pour Table	165,00



AUG852

Augettes / Aspiration Cap

Code	Désignation	Prix en €
AUG890	Augette Aspirante + Eclairage LED Aspiration des Particules avec Variateur de Vitesse et lampe Flexible à Led. Elle peut aussi bien se positionner sur l'Établi ou en complément de votre Touret de Polissage Compatible avec le TOU004	339,00

AUG890

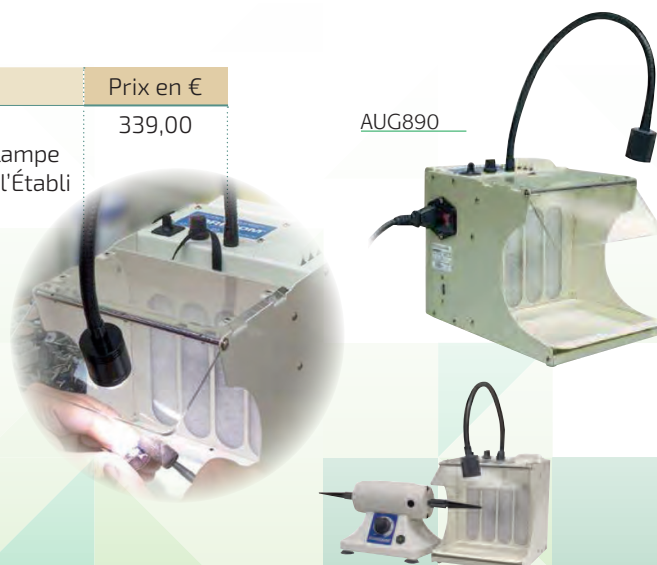



LIQ006



POU035

ACCESSOIRES DE POLISSAGE

Code	Désignation	Prix en €
POU035	Poudre de Polissage, Brillance pour Tonneau 1 Kg	13,00
LIQ006	Liquide Bleu de Polissage pour Tonneau Magnétique 1 L	14,00
AIG020	Aiguilles de remplacement pour Tonneau Magnétique 250 gr	37,00

Céramique / Grinding Filling



AIG020

Code	Désignation	Cond.	Prix en €
CER001	Ronde Type Caviar Ø 3 mm	Par 1kg	49,00



ECO215

Granulés pour Tonneau ECO150

Code	Diam.mm	Cond.	Prix en €
ECO213	Granulés de Noix PM 1/500	Par 5kg	67,00
ECO215	Granulés de Noix GM 1/100	Par 5 kg	67,00
ECO221	Pâte de Polissage pour ECO-MINI	Par 1 kg	27,00



BIL250

Billes pour Tonneaux / Polishing Steel Balls and Grains

Code	Désignation	Prix en €
BIL250	Billes Inox Diam. 2.00 mm	36,00
BIL300	Billes Inox Diam. 3.00 mm	36,00



RIB001

Riblon - Bicônes / Polishing Steel Grains

Code	Diam. mm	Conditionnement	Prix en €
RIB001	3x 5	par 1 kg	33,00



AIG010

Aiguille Inox / Polishing Steel Grains

Code	Diam. mm	Conditionnement	Prix en €
AIG010	12/10°	par 1 kg	39,00

Assortiment de billes et Aiguilles / Assortment of satellite, balls

Code	Désignation	Prix en €
BIL400	Billes Inox + Aiguilles + Riblons / Sachet de 1 kg	39,00

Décuvrox / Polishing Agent

Code	Désignation	Prix en €
DEC001	Conditionnement par 1 litre	25,00
DEC001-5L	Conditionnement par 5 litres	107,50



BIL001



DEC001

Billes Claires en Poudre / Cleaning Solution

Code	Désignation	Prix en €
BIL001	Nettoyage pour billes Inox - Pot de 1 kg	21,00

TONNEAUX MAGNÉTIQUES / Magnet Tumblers

Pour le Polissage des Objets en Or, Platine, Argent, Laiton, Etain ...
 Principe de Fonctionnement : Frottement Continu des Aiguilles sur les Objets à Polir.
 Utilisation sur tous les Types de Surfaces et Notamment recommandé
 pour le Polissage Intérieur des Objets Type Chatons, Paniers, Chaînes, Filigranes ...
 Rotation Douce des Aiguilles, Compatible sur les Objets Sertis de Pierres Dures et
 Demi Dures

Code	Désignation	Prix en €
TON010	Tonneau Magnétique 120 - Variateur 500/3000 T/M - CE Tonneau pour 120 g d'Objets, Utilisation avec 100 g d'Aiguilles. Vitesse de Rotation Réglable de 500 à 3000 T/minutes Dimensions en mm : L 20 x P 30 x H 31 / Poids 11 kg	1049,00



TON010

Code	Désignation	Prix en €
TON015	Tonneau Magnétique 500 - Variateur 500/3000 T/M - CE Tonneau pour 500 g d'Objets, Utilisation avec 300 g d'Aiguilles. Vitesse de Rotation Réglable de 500 à 3000 T/minutes avec inversion Dimensions en mm : L 40 x P 40 x H 65 / Poids 17 kg	1390,00



TON015

TONNEAUX DE POLISSAGE / Polishing Tumblers

Tonneaux à Billes / Rotary Tumblers

Code	Désignation	Prix en €
TON001	Mini,Tonneau à Polir Hexagonal 4 Litres Transmission avec Variateur 10 à 50 T/M - 220 Volts, Dimensions : Cm. 450 L x 250 P x 300 H. Poids 11 Kg	759,00

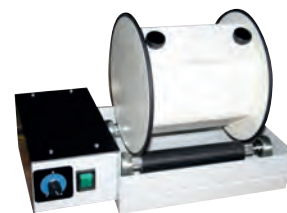

Code	Désignation	5kg	Prix en €
TON003	Pony, Cuve Hexagonale sur barres Rotatives Transmission à 38 T/M - 220 Volts, 190 Watt Dimensions : 390 x 350 x H 580 mm Poids 32 Kg		990,00



Code	Désignation	Haut. mm	Prix en €
EC0150	Tonneau Eco-Mini Dry Polissage Granulés Noix		940,00



Brosses à Main / Hand Brushes

Code	Désignation	Nature du Manche	Nb Rangs	Long.	Prix en €
BRO322	D'établi	Manche Bois Droit	5	220	9,00
BRO325	Soie Rude	Manche Bois/Glasgow	4	260	7,90
BRO327	Soie Douce	Manche Bois/Glasgow	4	260	7,90
BRO330	A Savonner	Plastique Vert	4	220	6,60
BRO333	Laiton, Fil 0,10	Manche Bois	4	260	9,00

BROSSES À TRAITEMENT DE SURFACE POUR TOURET**Brosses Circulaires Buff à Satiner / Abrasive Red Brushes**

Lamelle Type Scotch Brite FB

Pour le Satinage des Métaux, S'utilise sans Apport de Pâte



Code	Désignation	Diam	Ep. mm	Grain	Prix en €
BRO343	Buff FB Abrasive Rouge	100	25	Moyen	17,90
BRO344	Buff FB Abrasive Rouge	100	25	Fin	17,90
BRO346	Buff FB Abrasive Rouge	100	25	Très Fin	17,90

Brosses Circulaires Fibrasif / Abrasive Green Brushes

A Lamelle Type Scotch Brite + Eméri



Code	Diam	Ep. mm	Grain	Prix en €
BRO347-085-180	85	6	180	6,00
BRO347-085-320	85	6	320	6,00
BRO347-110-220	110	12	240	8,90
BRO347-110-400	110	12	400	8,90
BRO347-110-600	110	12	600	9,50
BRO348-160-180	160	25	180	17,00
BRO348-160-240	160	25	240	17,00
BRO348-160-320	160	25	320	17,00
BRO348-160-400	160	25	400	17,00
BRO348-160-600	160	25	600	18,00



Gagnez 14% par 10 pièces
Gagnez 22% par 30 pièces

Brosses Circulaires Eméri à Lamelles / Abrasive Green Brushes

Lamelle de Papier Eméri - Brosses Circulaires à Lamelle Eméri Alésage 6 mm



Code	Diam	Ep. mm	Grain	Prix en €
BRO337	130	25	150	24,00
BRO338	130	25	320	24,00
BRO339-320	150	25	320	32,00
BRO339	150	25	400	32,00
BRO339-600	150	25	600	49,00

Brosses Araignées / Plastic 3M Abrasive Brushe

Permet d'émeriser puis de polir là ou l'accès est difficile ex :
Chatons, Panier de Bague, Etc

Code	Désignation	Diam.	Rang	Prix en €
BRO471	Jaune Grain 80	51	4	22,50
BRO473	Brique Grain 200	51	4	22,50
BRO474	Bleue Grain 400	51	4	22,50
BRO476	Jaune Grain 80	76	4	29,00
BRO477	Brique Grain 200	76	4	29,00
BRO475	Bleue Grain 400	76	4	29,00

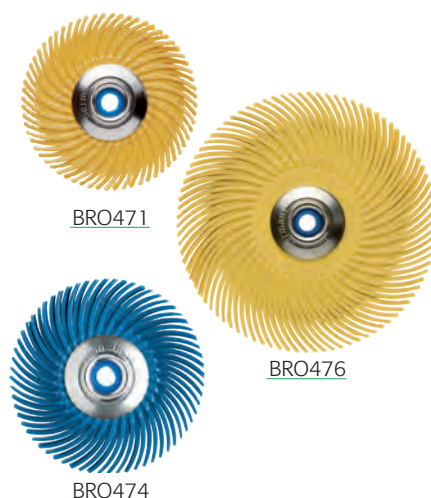

BRO473

BRO477

BRO475

Brosses Circulaires Métalliques / Steel and Brass Wire Brushes

Code	Désignation	Diam.	Diam. du Fil	Prix en €
BRO482	Fil Laiton Frisé Centre Bois, 4 rangs	90	0,10	16,00
BRO485	Fil Acier Frisé Centre Bois, 4 rangs	90	0,10	14,00
BRO366	Fil Laiton Ondulé	51	0,10	2,90
BRO367	Fil Acier Inox Ondulé	51	0,10	2,90

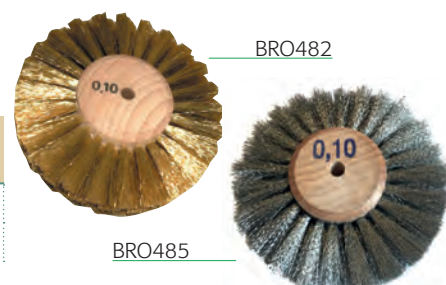

Brosses Circulaires Métalliques / Steel and Brass Wire Brushes

Code	Désignation	Diam.	Diam. du Fil	Prix en €
BRO340	Inox Traité Titane, à Mater, 8 éléments	90	0,10	26,00



BRO340

BROSSES À POLIR POUR TOURET / *Polish Brushes For Bench Grinder*

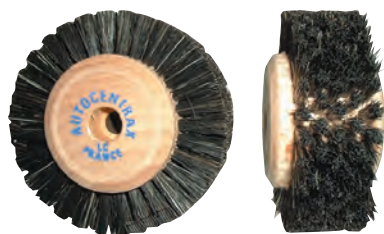

BRO359

Brosses Circulaires Soie Noire Autocentrax / *Bristel Wheel*

Code	Désignation	Nb de Rangs	Diam. mm	Prix en €
BRO352	Soie Noire Centre Bois	1 Droit	50	2,25
BRO354	Soie Noire Centre Bois	2 Coniques	60	2,60
BRO356	Soie Noire Centre Bois	3 Coniques	60	3,60
BRO358	Soie Noire Centre Bois	4 Coniques	60	4,70
BRO359	Soie Noire Centre Bois	5 Droits	60	5,80

! Gagnez 14% par 10 pièces
Gagnez 22% par 30 pièces



BRO352

BRO354

BRO356

BRO358



BRO353

Brosses Circ. 2 Rangs Centre Plastique / *Brushes with Plastic Center*

Code	Désignation	Nb de Rangs	Diam. mm	Prix en €
BRO353	Soie Noire Centre Bleu	2 Coniques	60	2,30

Code	Désignation	Moyeux	Diam. mm	Prix en €
BRO349	Soie Noire	Centre Métal Bleu	43	2,70
BRO360	Toro Panaché	Centre Métal Bleu	43	2,60
BRO363	Chèvre	Centre Métal Bleu	43	2,70

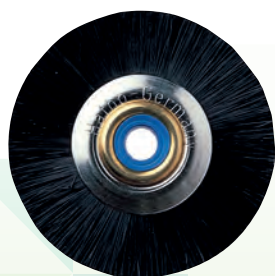

BRO349



BRO360



BRO363

Disques Feutre / Felt Wheels, Withes With Holes of About 4 mm

Feutre Doux pour un Avivage de Finition/ Trou au Centre de 4 mm

Code	Désignation	Diam. mm	Haut. mm	Prix en €
FEU060	Plat	60	20	9,00
FEU080	Plat	80	20	14,00
FEU100	Plat	100	20	19,00
FEU120	Plat	120	20	27,00
FEU150	Plat	150	20	29,00
FEU161	Lentille	30	10	7,00
FEU162	Lentille	63	10	9,00
FEU173	Obus	25	50	6,00

**Brosses Circulaires Fils Coton / Wool Wheels**

Code	Désignation	Diam. mm	Haut. mm	Prix en €
BRO372	Fil Coton Simple Standard	80	34	6,00
BRO370	Fil Coton Dahia Supérieure	50	22	7,90
BRO373	Fil Coton Dahia Supérieure	80	40	14,50
BRO375	Fil Coton Dahia Supérieure	100	40	19,90

**Brosses Microfibres / Microfiber Discs**

Code	Désignation	Diam. mm	Haut. mm	Prix en €
DIS365	Micro Fibre	100	20	13,50
DIS368	Micro Fibre	55	12	7,70

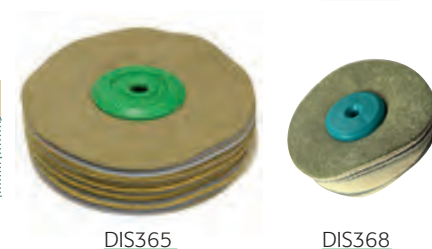
**Fils à Polir / Polishing Threads, White**

Code	Désignation			Prix en € (2 pcs)
FIL290	Echeveaux (* 2 Bottes)	16*	Ep. 0,7	55,00
FIL293	Echeveaux (* 2 Bottes)	24*	Ep. 0,5	59,00
FIL296	Echeveaux (* 2 Bottes)	42*	Ep. 0,4	92,00

**Lacette à Polir / Polishing Threads, White**

Code	Désignation	Cond	larg. mm	Prix en € (2 pcs)
LAC001	Lacette Jaconas Bobine de 200 m		1	49,00
LAC002	Lacette Jaconas Bobine de 200 m		2	54,00
LAC003	Lacette Jaconas Bobine de 200 m		3	57,00
LAC005	Lacette Jaconas Bobine de 200 m		5	65,00
LAC007	Lacette Jaconas Bobine de 200 m		7	86,00
LAC010	Lacette Jaconas Bobine de 100 m		10	45,00





DIS388

Disques Ecrus Toile Bufflex W.30 / Polishing Wheel Buffs

Toile Blanche Extra Douce pour un Polissage de Finition

Code	Désignation	Diam.	Ep. mm	Nbr Feuilles	Prix en €
DIS394	Disque Toile W30	150	20	60 feuilles	13,90
DIS388	Disque Toile W30	120	20	60 feuilles	11,90
DIS384	Disque Toile W30	100	20	60 feuilles	9,90

! Gagnez 14% par 10 pièces
Gagnez 22% par 30 pièces



DIS418

Disques Toile Cousue / Polishing Wheel Buffs

Toile Ecrue Douce, Pour Pré-Polissage

Code	Désignation	Diam. mm	Prix en €
DIS418	Disque Toile X30 3 Coutures	120	11,60
DIS422	Disque Toile X30 3 Coutures	150	14,30



DIS387

Disque Flanelle Blanche Toile SHI / Polishing Wheel Buffs, White

Toile Blanche Extra Douce pour un Polissage de Finition

Code	Désignation	Diam.	Ep. mm	Nbr Feuilles	Prix en €
DIS385	Disque Shirting Blanche	150	20	90 feuilles	12,90
DIS387	Disque Shirting Blanche	120	20	90 feuilles	11,00
DIS386	Disque Shirting Blanche	100	20	90 feuilles	9,00
DIS348	Disque Toile P49 Parachute	65	15		6,00



DIS404

Disques Toile Cousue / Polishing Wheel Buffs

Toile Ecrue Douce, Pour Pré-Polissage

Code	Désignation	Diam. mm	Prix en €
DIS425	Disque Toile GRO Doux Cousu 6x50	150	9,90
DIS410	Disque Toile GRO Doux Cousu 5x50	120	8,90
DIS404	Disque Toile GRO Doux Cousu 4x50	100	7,90
DIS402	Disque Toile GRO Doux Cousu 3x50	80	5,90



DIS423

DIS423	Disque Toile jaune Cousu 5x50	120	9,40
DIS424	Disque Toile jaune Cousu 6x50	150	11,40

Triboulet de Polissage / Ring Felt

Code	Désignation	Prix en €
TRI462	Feutre Conique Classique 60 13/22	10,00
TRI468	Fils Coton Conique sur Bois	8,00
TRI469	Fils Coton 100 x 22 x 16 S/Téflon	15,60
TRI475	Soie Noire Conique sur Bois	12,60
TRI015	Bois pour Tenir les Pièces	1,50

**Furets / Pointed Brush**

Code	Désignation	Prix en €
FUR001	Sur Bois 1 Brin de Soie Noire	2,20
FUR003	Sur Bois 3 Brins de Soie Noire	2,60
FUR005	Sur Bois 5 Brins de Soie Noire	2,90
FUR007	Sur Bois 7 Brins de Soie Noire	3,30
FUR012	Sur Bois 12 Brins de Soie Noire	4,70



! Gagnez 14% par 20 pièces

Isolex 10 / Protective Paste for the Hands

Code	Désignation	Prix en €
ISO005	Tube de Pâte Protectrice pour les Mains 150 ML	8,80

**Doigts Cuir / Polishing Fingers in Real Leather**

Code	Désignation	Prix en €
DOI602	Index Sans Elastique, Qualité Supérieure	1,95
DOI604	Pouce Sans Elastique, Qualité Supérieure	1,95



! Gagnez 14% par 20 pièces
Gagnez 22% par 100 pièces

Ruban Vert de Protection / Ribbon of Protection

Code	Désignation	Prix en €
RUB050	Ruban de 30 Mètres x 20 mm Colle à la Peau, Pas de perte de Sensibilité	4,30

**Gant de Polissage**

Code	Désignation	Taille	Prix en €
GAN006		6/S	3,70
GAN007	Gant Spécial Pour Polissage	7/M	3,70
GAN008	Enduit, Souple et Renforcé	8/L	3,70
GAN009		9/XL	3,70



! Gagnez 14% par 20 pièces
Gagnez 22% par 100 pièces



DIA232



DIA234



DIA236

Code	Désignation	Usage		Cond. (En Pain)	Prix en €
DIA232	Dialux Rouge	Or / Argent	Avivage Fin	140 g	3,40
DIA234	Dialux Vert	Métaux Durs	Avivage Fin	140 g	4,20
DIA236	Dialux Jaune	Cuivre / Bronze	Polissage	140 g	3,40
DIA238	Dialux Blanc	Métaux tendres	Avivage Très Fin	140 g	3,30
DIA240	Dialux Gris	Acier Inox	Avivage	140 g	3,30
DIA242	Dialux Bleu	Tous Métaux	Super Finition	140 g	3,40
DIA244	Dialux Vornex	Tous Métaux	Dégrossissage	140 g	4,20



DIA238



DIA240



DIA242



DIA244



Code	Désignation	Usage		Cond. (En Pain)	Poids	Prix en €
PAI523	Luxor Blanc	Or / platine	Polissage	Cylindrique	0,150	4,40
PAI524	Luxor Gris	Or / platine	Polissage	Cylindrique	0,150	4,10
PAI525	Luxor Orange	Or / platine	Super Finition	Cylindrique	0,150	4,10
PAI526	Luxor Jaune	Or / platine	Finition	Cylindrique	0,150	4,70
PAI527	Luxor Rose	Or / platine	Dégrossissage	Cylindrique	0,150	4,30

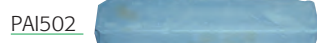

Code	Désignation	Usage		Cond. (En Pain)	Poids	Prix en €
PAI501	Pain de Jaune	Or	Avivage Fin	Cylindrique	1,000	20,50
PAI502	Pain de Bleu	Tous Métaux	Finition	Rectangulaire	1,000	9,80
PAI503	Pain de Blanc	Métaux Tendres	Avivage	Cylindrique	1,000	16,00
PAI504	Pain de Marron	Tous Métaux	Dégrossissage	Rectangulaire	0,800	11,00



PAI508

Code	Désignation	Usage		Conditionnement	Prix en €
PAI508	Crystal Kerr	Verre / Plexi	Rafraîchi	En Barre	29,00



PAI852

PAI852	Polypower	Or / Platine	Avivage Très Fin	En Pain Vert	14,00
--------	-----------	--------------	------------------	--------------	-------



ALL792

ALL792	Alumine Blanche	Tous Métaux	Avivage Très Fin	En Poudre / kg	34,00
--------	-----------------	-------------	------------------	----------------	-------

Brossettes Araignées / Small Plastic 3M Abrasive Brushes

Permet d'émeriser puis de polir là où l'accès est difficile ex :
Chatons, Panier de Bague, Etc..



MAN304

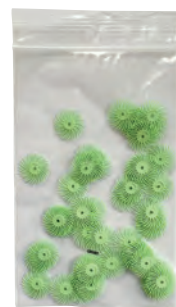

A l'Unité : 4 Lamelles de Brossettes Araignées Montées sur un Mandrin MAN304
ou en Sachet de 48 Pièces en Vrac pour Monter 12 Brossettes

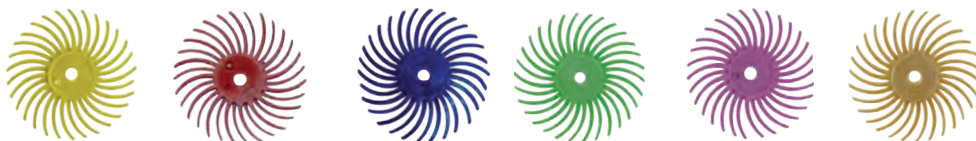

! Gagnez 14% par conditionnement
de 12 Brossettes Araignées

Code	Désignation	Prix en €
BRO570	Brossette Araignée GM 2R sur Tige/ Emeri/ Jaune	4,70
BRO570-VRAC-24	Sachet de 24 Araignée GM /Emeri/ Jaune	48,00
BRO571	Brossette Araignée 4R sur Tige / Emeri / Jaune Gr. 80	4,70
BRO571-VRAC-48	Sachet de 48 Araignée / Emeri / Jaune Gr. 80	48,00
BRO572	Brossette Araignée 4R sur Tige / Sdt / Brique Gr. 240	4,70
BRO572-VRAC-48	Sachet de 48 Araignée / Sdt / Brique Gr. 240	48,00
BRO573	Brossette Araignée 4R sur Tige / Médium / Bleu Gr. 400	4,70
BRO573-VRAC-48	Sachet de 48 Araignée/ Médium / Bleu Gr. 400	48,00
BRO574	Brossette Araignée 4R sur Tige / Fin / Rose Gr. 800	4,70
BRO574-VRAC-48	Sachet de 48 Araignée / Fin / Rose Gr. 800	48,00
BRO575	Brossette Araignée 4R sur Tige / Ultra Fin / Verte Gr. 1 Micron	4,70
BRO575-VRAC-48	Sachet de 48 Araignée / Ultra Fin / Verte Gr. 1 Micron	48,00
BRO576	Brossette Araignée 4R sur Tige / Extra Fin / Beige Gr. 6 Microns	4,70
BRO576-VRAC-48	Sachet de 48 Araignée / Extra Fin / Beige Gr. 6 Microns	48,00



Brossettes Fil Titane / Small Metal Scratch Wheel Brushes

Pour un Effet Sablé Brillant sur les Bijoux

FRA527	Fraise Ball Bleu Boule / à Matter - Sabler	26,00
FRA528	Fraise Ball Bleu Fissure Longue / à Matter - Sabler	26,00
FRA529	Fraise Ball Bleu Flamme / à Matter - Sabler	26,00
FRA531	Fraise Ball Bleu Cylindre Bout Arrondi / à Matter - Sabler	26,00
FRA600	Fraise Grand Canal Diamanté Doré / Surface - Rainuré	44,00



Code	Désignation	Diam. mm	Haut. mm	Prix en €
BRO530	GM Pour les Extérieurs	35	13	25,00
BRO531	PM Pour les Intérieurs	17	13	26,00

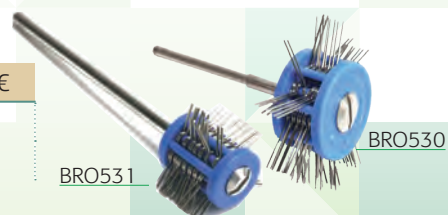

BROSSETTES ET PINCEAUX SUR TIGE 2,34 / On Shaft 2,34 mm

! Gagnez 14% par 12 pièces
Gagnez 22% par 100 pièces

Poids Moyen en Gr.d'une Pièce = 2,4
Tous ces modèles existent en en Ø10 et en Ø12

Brossettes Soie Noire / Black, Hard



Code	Désignation	Diam. mm	Haut. mm	Prix en €
BRO501-TPM	Circulaire Soie Noire	10		1,50
BRO501-14	Circulaire Soie Noire	14		1,25
BRO501	Circulaire Soie Noire	16		1,25
BRO502	Circulaire Soie Noire	19		1,25
BRO504	Circulaire Soie Noire	22		1,25
BRO554	Pinceau Soie Noire	05	08	1,20
BRO554/G	Pinceau Soie Noire	07	12	1,20
BRO554/P	Pinceau Soie Noire avec Protection		08	1,40
BRO500	Concave Soie Noire	10	06	1,40
BRO550	Pinceau Soie Noire Non Montée	10	06	0,70

Brossettes Poils de Chèvre / White, Soft



Code	Désignation	Diam. mm	Haut. mm	Prix en €
BRO505-TPM	Circulaire Poils de Chèvre Blanc	10		1,50
BRO505 - 12	Circulaire Poils de chèvre Blanc	12		1,25
BRO505-14	Circulaire Poils de Chèvre Blanc	14		1,25
BRO505-16-PC	Circulaire Poils de Chèvre Blanc	16		1,25
BRO505	Circulaire Poils de Chèvre	16		1,25
BRO506	Circulaire Poils de Chèvre	19		1,25
BRO508	Circulaire Poils de Chèvre	22		1,25
BRO556	Pinceau Poils de Chèvre	06	08	1,20
BRO556/G	Pinceau Poils de Chèvre	07	12	1,20
BRO556/P	Pinceau Poils de Chèvre avec Protection		08	1,40
BRO511	Concave Poils de Chèvre	10	06	1,40
BRO511-S4	Concave Poils de Chèvre	5	04	1,40
BRO555	Pinceau Poils de Chèvre Non Montée		08	0,70

Brossettes Panachés Toro / Mixed, Médium



Code	Désignation	Diam. mm	Prix en €
BRO510-PM	Circulaire Soie Panachée TORO	10	1,50
BRO509	Circulaire Soie Panachée TORO	14	1,25
R0509 - 16-PC	Circulaire Soie Panachée TORO	16	1,25
BRO510	Circulaire Soie Panachée TORO	19	1,25
BRO510-22	Circulaire Soie Panachée TORO	22	1,25
BRO557	Pinceau Panachée TORO - Ø 06, Hauteur 8 mm		1,20
BRO557/GM	Pinceau Panachée TORO - Ø 07, Hauteur 12 mm		1,30
BRO557/PLA	Pinceau Panachée TORO + Protection, Hauteur 8 mm		1,40

Brossettes Fils Coton / Cotton

Code	Désignation	Diam. mm	Haut. mm	Prix en €
BR0520/TPM	Circulaire Fils Coton Double	10	5	1,30
BR0520/PM	Circulaire Fils Coton Double	12	6	1,30
BR0520-14	Circulaire Fils Coton Double	14	8	1,30
BR0520-16	Circulaire Fils Coton Double	16	9	1,50
BR0520-19	Circulaire Fils Coton Double	19	10	1,60
BR0520	Circulaire Fils Coton Simple	20	10	1,40
BR0521	Circulaire Fils Coton Double	22	18	2,00
BR0561	Pinceau Fils Coton Double Ep.	08		1,50

**Brossettes Toile / Muslin Sheets**

Code	Désignation	Diam. mm	Ep. mm	Prix en €
BR0522-PM	Circulaire Toile Type W30	12	4	1,40
BR0522-16	Circulaire Toile Type W30	16	4	1,50
BR0522-19	Circulaire Toile Type W30	19	4	1,50
BR0522	Circulaire Toile Type W30	22	4	1,50
BR0526	Circulaire Toile Cousue W30	22	3	1,60



Code	Désignation	Diam. mm	Haut. mm	Prix en €
BR0523-PM	Circulaire Toile Blanche Type SHI	12	4	1,70
BR0523-16-MC	Circulaire Toile Blanche Type SHI	16	4	1,50
BR0523	Circulaire Toile Blanche Type SHI	19	4	1,60
BR0524	Circulaire Toile Blanche Type SHI	22	4	1,70



Code	Désignation	Diam. mm	Ep. mm	Prix en €
BR0518-R	Circulaire Super Finition - 1 Piqure Rose - 22 Toile imbibée de Pâte à Polir		4	2,20
BR0564	Chamois 6 Lamelles	22	6	1,50

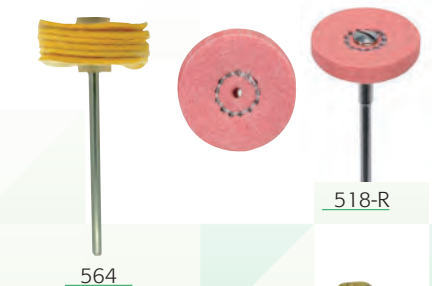

Code	Désignation	Diam. mm	Haut. mm	Prix en €
BR0565	Micro Fibre	22	6	4,80
BR0566	Micro Fibre	14	5	4,60



**Brossettes Fils Métalliques / German Silver or Brass Wire**

Code	Désignation	Diam. mm	Ou Haut. mm	Prix en €
BR0512	Circulaire, Fils Acier de 0,10	22		1,30
BR0558	Pinceau, Fils Acier de 0,10	05	08	1,20
BR0516	Circulaire, Fils Laiton	22		1,30
BR0560	Pinceau, Fils Laiton	05	08	1,20

**Brossettes Feutres / Felt Sheets**

Code	Désignation	Diam. mm	Ou Haut. mm	Prix en €
BR0538	Feutre Plate Diam. 21 x Ep. 4			1,30
BR0540	Feutre Plate Diam. 22 x Ep. 10			2,60
BR0542	Feutre Forme Lentille Diam. 21			1,40
BR0546	Feutre Goutte			1,40
BR0548	Feutre Cône Pointue Diam. 6 x H 20 mm			1,40
BR0549	Feutre Cône Cylindrique Diam. 7 x H 100 mm			1,40
BR0568	Feutre à Lamelle 1 mm Diam. 20 x Ep. 10 mm			5,40

**Brossettes Scotch Brite / Scotch Brite Sheets**

Code	Désignation	Prix en €
BR0532	Scotch Brite Dur Marron Diam. 25	1,30
BR0533	Scotch Brite Médium Grise Diam. 25	1,30
BR0534	Scotch Brite Doux Rouge Diam. 25	1,30

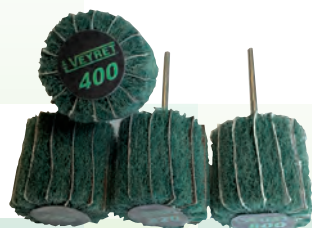
**Brossettes Circulaires Fibrasif / Fibrasif Sheets**

Code	Désignation	Prix en €
BR0536-220	Fibrasif Diam. 25 x Ep. 25 mm - Grain 220	3,50
BR0536-400	Fibrasif Diam. 25 x Ep. 25 mm - Grain 400	3,50
BR0536-600	Fibrasif Diam. 25 x Ep. 25 mm - Grain 600	3,50

Plates / flat Base Plier

Code	Désignation	Largeur Utile	Long. mm	Prix en €
PI0020	Manche Noir Plastifié Sans Ressort	6 mm	130	14,90
PI0044	Manche Jaune Plastifié Avec Ressort	6 mm	130	14,90
PI0043	Manche Jaune Plastifié Avec Ressort	4 mm	130	14,90
PI0042	Manche Jaune Plastifié Avec Ressort	2 mm	120	14,90
PI0006	Lindstrom 7490 Avec Ressort, Fine	2,5 mm	120	36,00



Plates Effilées / flat Base Plier, Jaws Only 1 mm

Code	Désignation	Largeur Utile	Long. mm	Prix en €
PI0046	Manche Jaune Plastifié Avec Ressort	1 mm	130	14,90



Rondes / Round Nose Plier

Code	Désignation	Long. mm	Prix en €
PI0024	Manche Noir Plastifié Sans Ressort Pointe Effilée	130	14,90
PI0040	Manche Jaune Plastifié Avec Ressort Pointe Effilée	130	14,90
PI0008	Lindstrom 7590 Avec Ressort, Pointe Très Effilée	120	34,00

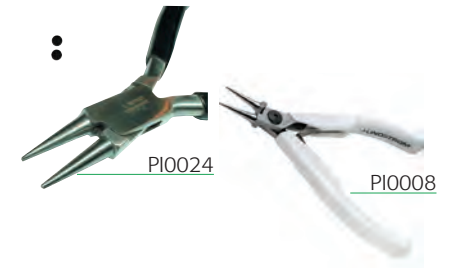

Demi-Rondes / Snipe Nose Plier

Code	Désignation	Long. mm	Prix en €
PI0026	Manche Noir Plastifié Sans Ressort Pointe Effilée	130	14,90
PI0041	Manche Jaune Plastifié Avec Ressort Pointe Effilée	130	14,90
PI0005	Pince Lindstrom 7890 Demi-Ronde Fines	120	34,00

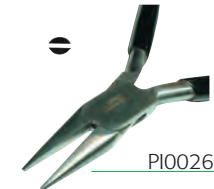

Coupantes Côté / Side Cutter

Code	Désignation	Long. mm	Prix en €
PI0012	Lindstrom 8161, Coupante à Ras	130	44,00
PI0014	Lindstrom 8141, Coupante à Ras	115	42,00
PI0007	Lindstrom 7190, Coupante à Ras	105	39,00

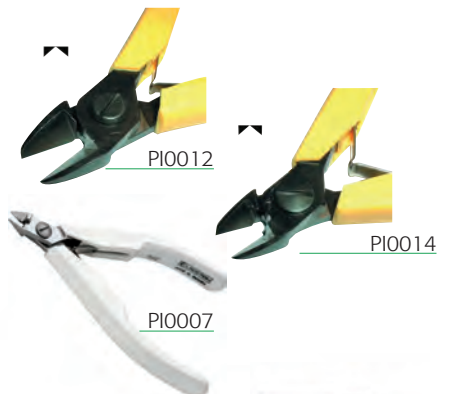

PI0009	Pince Coupante à Ras Orange 150 mm XU2175	18,00
PI0010	Pince Coupante à Ras Bleue 130 mm XU9200	19,00



PI0057	Manche Plastifié Avec Ressort PM	110	14,90
PI0058	Manche Plastifié Avec Ressort GM	130	19,90

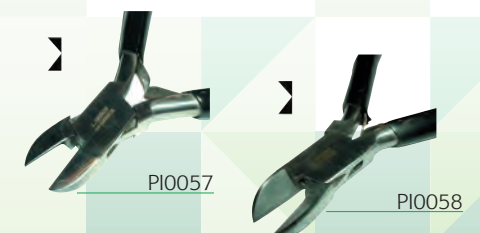

PI0011

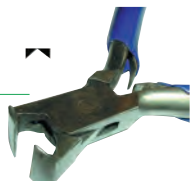
**Coupantes Dessus / Oblique Cutter**

Code	Désignation	Long. mm	Prix en €
PI0011	Manche Plastifié avec Ressort	125	14,90

PI0029

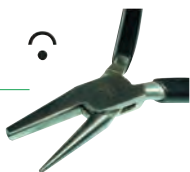
**A Cambrer / Ring Closing Plier**

Code	Désignation	Long. mm	Prix en €
PI0029	Manche Noir Plastifié sans Ressort PM	130	14,90

PI0061

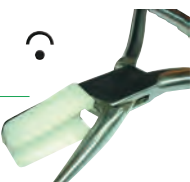

PI0061	Métallique GM Avec plastique et Ressort	160	24,00
--------	---	-----	-------

PI0060



PI0060	Plastique Seul de Rechange		4,90
--------	----------------------------	--	------

PI0059

**A Cintrer les Corps et les Fils / Ring Closing Plier**

Code	Désignation	Long. mm	Prix en €
PI0059	Métallique, Articulée	140	39,90

PI0065

**Becs de Canard / Flat Half-Round Plier****Pince Dite : sans Forme, un Bec Plat et un Bec Cintré**

Code	Désignation	Long. mm	Prix en €
PI0065	Manche Plastifié Sans Ressort 1 Bec Plat + 1 bec Rond	130	14,90

PI0066

**Coulante à Moustache / Sliding Plier, Polished**

Code	Désignation	Long. mm	Prix en €
PI0066	à Moustache, Métallique Bague Coulissante pour Serrage	160	19,90

Plate Parallèle / Parallel Pliers, Flat Nose

Code	Désignation	Long. mm	Prix en €
PI0035	Maun, Serrage Parallèle	125	44,00
PI0035-140	Maun, Serrage Parallèle	140	46,00
PI0036	Maun, Serrage Parallèle	160	48,00
PI0037	Maun, Serrage Parallèle Pointe 1/2 Jonc	125	64,00

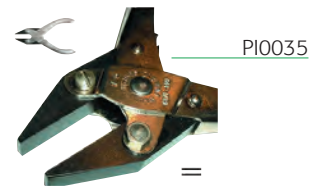

PI0035

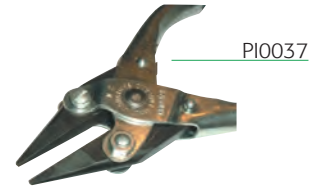

PI0037

Plate Mâchoires Plastiques / Plastic Jaws, Flat Nose

Code	Désignation	Long. mm	Prix en €
PI0063	Manche Plastifié, Becs Larg. 7 mm	130	24,90
PI0062	Manche Plastifié, Becs Larg. 11 mm	130	24,90
PI0064-7	Paire de Plastique de Rechange 7 mm		6,90
PI0064/11	Paire de Plastique de Rechange 11 mm		6,90

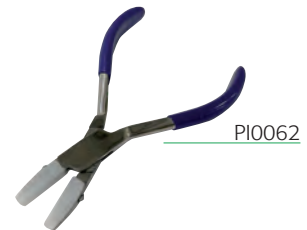

PI0062

A tenir les Bagues / Ring Holder Plier

Code	Désignation	Long. mm	Prix en €
PI0064	Manche Plastifié, Mâchoires Cintrées, Grandes	130	14,90

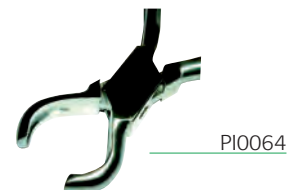

PI0064

Râtelier pour Pinces / Plier Rack

Code	Désignation	Long. mm	Prix en €
RAT005	Pour Positionner Environ 10 Pinces	230	19,90

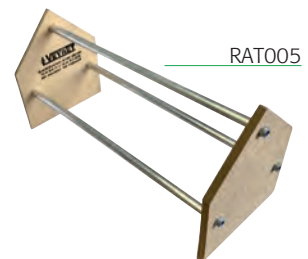

RAT005

Cisaille à Main

Code	Désignation	Long. mm	Prix en €
CIS950	Effilée, Type Chaîviste Corps Bleu	140	17,90
CIS932	Paillon Droite, Type Bijoutier	170	11,90
CIS934	Paillon Droite, Type Soudure	150	19,00

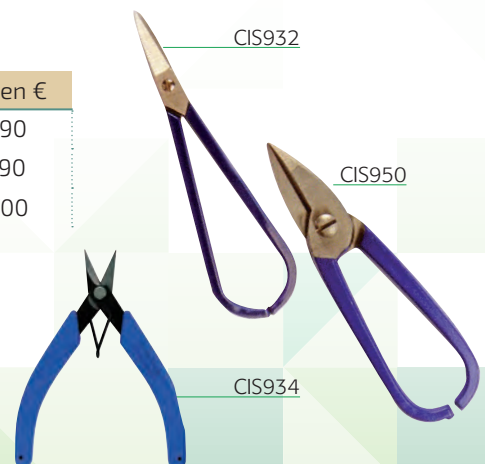

CIS932

CIS950

CIS934



SAB073

SABLEUSE EN CABINE / *Corundum Blaster*

Code	Désignation	Long.	larg.	Haut. mm	Prix en €
SAB073	Grande Visibilité 2 Entrées Pour le Passage des Mains (en façade) 2 Buses pour Utiliser 2 Grains de Sablage Pression de Fonctionnement de 4 à 6 Bars Commande de Mise en Marche au Pied	350	370	32	1090,00
				Poids en kg	
				14	

Gants pour Sableuse



GAN065

GAN070

Code	Désignation	Prix en €
GAN065	Gant pour Sableuse Beige. 1 gant plein et 1 gant vide.	27,00

Code	Désignation	Prix en €
GAN070	Gant pour Lavage ou Ldroget Noir. Longueur 60 cm.	22,00

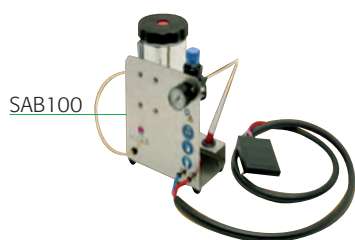

SAB100

Module de Micro Sablage / *Micro Blaster Module*

Il est livré avec une buse de 1,25 mm .

L'appareil dispose d'un mano-réducteur, d'une pédale marche-arrêt; ainsi que d'un manomètre, ce qui permet une utilisation sûre et précise.

Le support est construit en plaque d'acier inoxydable.

Code	Désignation	Long.	larg.	Haut. mm	Prix en €
SAB100	Module de Micro Sablage	135	190	285	529,00



MIC016

Micro Billes de Verre / *Roolop White and Carundum*

Code	Désignation	Conditionnement	Prix en €
MIC016	Pour Sableuse, Grain 70/140 Microns	Pot de 1,5 kg ou Sac de 25 kg	16,90
MIC017	Pour Sableuse, Grain 150/250 Microns	Pot de 1,5 kg ou Sac de 25 kg	16,90

RUB004



Ruban de protection

Code	Désignation	Prix en €
RUB004	Film Polyamide Brun - larg 4 mm	17,00
RUB007	Film Polyamide Brun - larg 7 mm	22,00
RUB009	Film Polyamide Brun - larg 9 mm	25,00
RUB020	Film Polyamide Brun - larg 20 mm x 33 m	34,00
RUB025	Film Polyamide Brun - larg 50 mm x 33 m	29,00

Assure un Nettoyage sans Détérioration des Pièces.

Appareils à Puissances Elevées :

Structure en Acier Inox , pour Augmenter la Longévité des Cuves.

La puissance des Ultrasons est Calculée en Rapport de leur Capacité en Litre



Code	Type	Dim. int. de la Cuve : L x l x H	Capacité en Litre	Chauffage	Minuterie	Prix en €
ULT023	S-10H	190 x 085 x 060	0,8	Oui	Oui	339,00

Cuve et Bâti en Acier Inox, **Livrée avec Couvercle**
 Cuve Sans Robinet d'Écoulement
 Déclenchement de la Chauffe par Interrupteur On/Off
 Minuterie Réglable de 0 à 15 mm ou Position Fixe pour Usage en Continu



ULT023

Code	Type	Dim. int. de la Cuve : L x l x H	Capacité en Litre	Chauffage	Minuterie	Prix en €
ULT024	S-30H	240 x 137 x 100	2,75	30 à 85	Oui	629,00

Cuve et Bâti en Acier Inox, **Livrée sans Couvercle**
 Cuve Avec Robinet d'Écoulement
 Déclenchement de la Chauffe par Thermostat Réglable
 Minuterie Réglable de 0 à 15 mm ou Position Fixe pour Usage en Continu



ULT024

Code	Type	Dim. int. de la Cuve : L x l x H	Capacité en Litre	Chauffage	Minuterie	Prix en €
ULT025	S-40H	240 x 137 x 150	4,25	30 à 85	Oui	929,00

Cuve et Bâti en Acier Inox, **Livrée sans Couvercle**
 Cuve Avec Robinet d'Écoulement
 Déclenchement de la Chauffe par Thermostat Réglable
 Minuterie Réglable de 0 à 15 mm ou Position Fixe pour Usage en Continu



ULT025

Code	Type	Dim. int. de la Cuve : L x l x H	Capacité en Litre	Chauffage	Minuterie	Prix en €
ULT026	S-60H	300 x 151 x 150	5,75	30 à 85	Oui	1099,00

Cuve et Bâti en Acier Inox, **Livrée sans Couvercle**
 Cuve Avec Robinet d'Écoulement
 Déclenchement de la Chauffe par Thermostat Réglable
 Minuterie Réglable de 0 à 15 mm ou Position Fixe pour Usage en Continu



ULT026

APPAREILS DE NETTOYAGE PAR ULTRASONS SEMI-INDUSTRIEL

Appareils à Multifréquences : Deux Fréquences Commutables pour un Nettoyage Intensif et Soigné.
Structure en Acier Inox Epaisseur 1,5 mm, pour Augmenter la Longévité des Cuves.
Conformes aux Normes Relatives aux Nuisances Sonores.
Équipés de Série d'un Robinet D'écoulement à l'Arrière de l'Appareil.



ULT028

Code	Type	Dim. int. de la Cuve : L x l x H	Capacité en Litre	Chauffage	Minuterie	Prix en €
ULT028	TT60H	300 x 150 x 150	6,75	10 à 80	Oui	1229,00

Réglage en % par Bouton de Puissance Souhaitée des Ultrasons Fréquence à 35 kHz ou 45 kHz pour les Pièces Fragiles Chauffage Réglable de 0 à 80 °C Minuterie Réglable ou Position Fixe pour Usage en Continu



ULT029

Code	Type	Dim. int. de la Cuve : L x l x H	Capacité en Litre	Chauffage	Minuterie	Prix en €
ULT029	TT120H	300 x 240 x 200	15	10 à 80	Oui	1859,00

Réglage en % par Bouton de Puissance Souhaitée des Ultrasons Fréquence à 35 kHz ou 45 kHz pour les Pièces Fragiles Chauffage Réglable de 0 à 80 °C Minuterie Réglable ou Position Fixe pour Usage en Continu



LES0125L



LES012

Lessive pour Ultrasons / Laundry Detergent

Code	Désignation	Prix en €
LES012	ULTRA 307 Le Bidon de 1 Litre	14,00
LES012-5L	ULTRA 307 Le Bidon de 5 Litres	56,00

APPAREILS DE NETTOYAGE À VAPEUR / Steam Generatin Unit



VAP008



VAP005

Appareil Produisant de la Vapeur Sèche 150 °C Permettant d'Assurer un Nettoyage en Profondeur des Pièces Serties et Fragiles.
Jet de Vapeur par Buse Fixe de 8 Bars.

Série Elma Steam Série 4 - Puissance 4,5 Bar - 2000 W
Dimensions : H 425 x Larg. 305 x Prof. 320 mm

Code	Désignation	Prix en €
VAP005	Série 4 Basic - Avec Buse Fixe et Pédale de Déclanchement	1280,00
VAP008	Série 4 Basic - Avec Poignée Mobile de Déclanchement de 1,2 M	1545,00



VAP011



VAP010

Série Elma Steam Série 4 - Puissance 8 Bar / 160 ° - 3120 W
Dimensions : H 520 x Larg. 300 x Prof. 350 mm

Code	Désignation	Prix en €
VAP010	Série 8 HS - Avec Poignée Mobile de Déclanchement de 1,4M	2330,00
VAP011	Série 8 P-HS-FD-DL Buse Fixe + Poignée Mobile + Pédale + Pompe Air + Raccord pour Connexion à un Bidon Extérieur	3220,00

Accessoires Ultrasons / Accessories to the Ultrasonic Cleaners

Code	Désignation	Type D'Ultrasons	Prix en €
ULT069	Couvercle Plastique	S30/S40	23,00
ULT071	Couvercle Plastique	S60	27,00



ULT069

Accessoires Ultrasons / Accessories to the Ultrasonic Cleaners

Code	Désignation	Type D'Ultrasons	Prix en €
ULT082	Support Couvercle pour 2 Bechers	S30/S40	49,00
CUV308	Becher Verre 600 ml / Diam 95 mm pour	ULT082	15,40

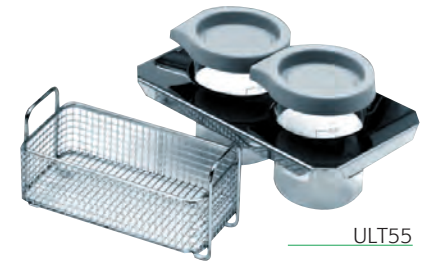

ULT55

Panier / Basket

Code	Désignation	Long. mm	Type D'Ultrasons	Prix en €
ULT053	Acier Inox Grillage	196 x 112 x H 40	Pour S30 / S40	69,00
ULT054	Acier Inox Grillage	255 x 115 x H 60	Pour S60	81,00
ULT055	Acier Inox Grillage	262 x 222 x H120	S30/S40	135,00
ULT056	Plastique Circulaire	Ø 78 x H 50 (Anse Haut.170)	Pour 310	12,00
ULT057	Plastique Rectangulaire	180 x 80 x H 47	Pour Sonic	14,00
ULT058	Plastique Rectangulaire	200 x 95 x H 57		29,90
ULT059	Plastique Carré	95 x 95 x H 57	Pour S30/40	21,00
ULT062	Acier Inox Circulaire	Ø 145 x H 60 mm		14,00



ULT162

ULT058

Porte Bagues Plastifié / Racks of Rings

Code	Désignation	Long. mm	Nb. de Crochets	Prix en €
ULT051	Pour Cuve	180	8	11,00
ULT052	Pour Cuve	280	12	12,00
ULT060	Porte Bague crochets amovibles plastiques		12	24,00

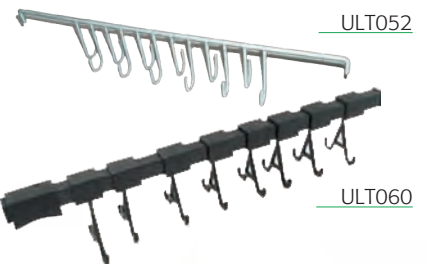

ULT052

ULT060

Code	Désignation	Prix en €
ULT065	Pour les petites pièces, pierres et apprêts de bijouterie	4,60
BOI087	Boîte en Verre avec Filtre Métal pour Petites Pièces	9,90



ULT065



BOI087

ACI701



Composition: * = En Poudre / Powder ° = Liquide / Liquid

Acides

Code	Désignation	Cond.	Prix en €
ACI701	Acide Borique en Poudre	le kg	11,90

**Acétone**

Code	Désignation	Cond.	Prix en €
ACE008	Acétone en Bidon	Par 5 litres	37,00

ACI720

**Bicarbonate de Soude**

Code	Désignation	Cond.	Prix en €
ACI720	Bicarbonate de Soude	le kg	10,00

BOR001

**Borax**

Code	Désignation	Cond.	Prix en €
BOR704	Borax en Poudre	le kg	12,00
BOR001	Borax Liquide / Soudobore / Collobore	1 litre	14,00
BOR002	Borax Liquide Soldar / Jaune / Flux	1 litre	13,00
BOR274	Borax en Pain Conique (110 Gr)		5,90



BOR704

BOR274

**Noir Express : Pour Vieillir l'Argent**

Code	Désignation	Cond.	Prix en €
NOI001	Prêt à L'Emploi	1/4 de litre	10,30
NOI002	Prêt à L'Emploi	1 litre	29,00



SAL005

Nitrate de Potassium

Code	Désignation	Cond.	Prix en €
SAL005	Salpêtre en Poudre	le kg	14,90

SÈCHEUSE À SCIURE

Code	Description	Prix en €
SEC014	Sècheuse à Sciure par Air Chaud / Panier de 43 x 33 cm	1810,00

Sècheuse à Sciure Par Air Chaud 220 / 50-60 Hz
 Panier Amovible.
 Puissance de chauffe 1700 W
 Dimension du Panier en cm : L 43 x P 33 x H 8
 Encombrement Total en cm : L 75 x P 41 x H 87 - Poids 41 kg



SEC014

Sciure / Sawdust

Code	Désignation	Prix en €
SCI302	Sciure de Buis en Vrac, Mise en sac de 1,2 kg	8,00
SCI316	Sciure de Buis, Sac de 20 kg	98,00



STATION GD3 DE SUPRANETTOYAGE À ULTRASONS

Code	Désignation	Prix en €
STY010	Station GD3 de Nettoyage à Ultrasons Livrée avec 5 pointes Alimentation : 100-240 V 50/60 Hz, 30VDC Puissance : 20W Fréquence des Ultrasons : 28 ± 3 kHz Dimensions : H. 80 mm x prof. 134 mm x Long. 200 mm Poids : 0,66 kg	360,00

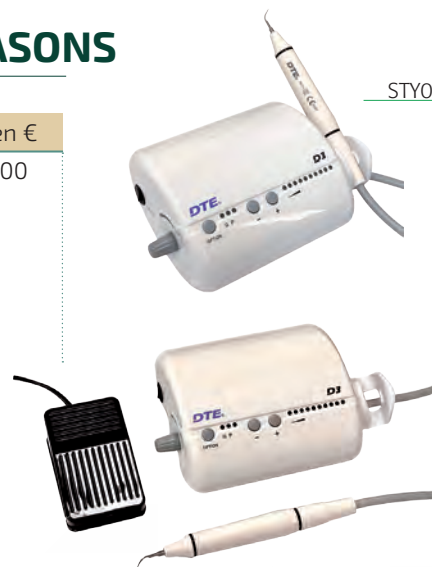

STY010

Code	Désignation	Prix en €
STY012	Pointe Inserts GD3 pour Station STY010 L'unité	9,80



STY012



RHO250

Rhodiator «Flash digital»

Code	Désignation	Poids en kg	Prix en €
RHO250	Appareil à Rhodier 220 V. / Monophasé - 10 Amp Il peut effectuer tous les traitements de galvanoplastie du type: Rhodiage, Dorure... Équipé de : Variateur de Tension en Courant Continu : 0 – 10 Volts Plaque, Chauffant 2 Cuves, Stabilisée à 45 °C Couvercle en Plexi Sur les 2 Cuves Dim : 300 x 300 x H 300 mm	17	1079,00



RHO220

Rhodiator «Flash»

Code	Désignation	Poids en kg	Prix en €
RHO220	Appareil à Rhodier 220 V. / Monophasé - 10 Amp Il peut effectuer tous les traitements de galvanoplastie du type: Rhodiage, Dorure... Équipé de : Variateur de Tension en Courant Continu : 0 – 10 Volts Plaque, Chauffant 2 Cuves, Stabilisée à 45 °C Couvercle en Plexi Sur les 2 Cuves Dim : 250 x 300 x H 350 mm	13	809,00



RHO220-EXT

Code	Désignation	Prix en €
RHO220-EXT	Extension pour Rhodiator, Flash 2 Cuves Élément à Clipper sur le Rhodiator RHO220 2 Bechers pour rinçage des pièces.	79,00



RHO120

Rhodiator «Combi»

Code	Désignation	Poids en kg	Prix en €
RHO120	Appareil à Rhodier 220 V. / Monophasé - 15 Amp. Appareil comprenant 5 Cuves (Becher 1 Litre) Galvanoplastie du type : Rhodiage, Dorure, Argenture... Équipé de : Variateur de Tension en Courant Continu : 0 – 10 Volts Plaque, Chauffant 2 Cuves Réglables de 0 à 65 °C Minuteur Réglable de 0 à 60 secondes. Couvercle en Plexi Sur les 2 Cuves Dim : 550 x 330 x H 350 mm	22	1029,00



RHO240

Rhodiator «RUBY digital»

Code	Désignation	Poids en kg	Prix en €
RHO240	Appareil à Rhodier 230 V. / Monophasé 15 Amp. 15 Vol. Appareil comprenant 4 Cuves de 2 Litres. Rhodiage, Dorure, Argenture... Structure en Inox, cuve avec Anode Fixe -1 cuve chauffante. Agitation du Bain avec Bâtonnet Céramique Inclus Équipé de : Variateur de Tension en Courant Continu : 0 – 15 Volts Dim: 670 x 500 x H 420 mm	38	1549,00

Anodes / Anode

Code	Désignation	Prix en €
ANO120	Anode Titane Platinée 100 x 30 Ep. 10 mm	79,00
ANO121	Anode Titane Platinée 100 x 30 à Clipper S/Tige	89,00
ANO121-Proline	Anode Titane Platinée Cintrée pour Cuve 2 litres	99,00
ANO122	Anode Acier Inox 110 x 60 mm	30,00
ANO123	Anode Acier Inox 130 x 60 mm à Clipper S/Tige	44,00
ANO123-Proline	Anode Acier Inox Cintrée pour Cuve 2 litres	39,00
ANO128	Anode Argent / Plaque ou Cordon (+ 62 gr)	122,00

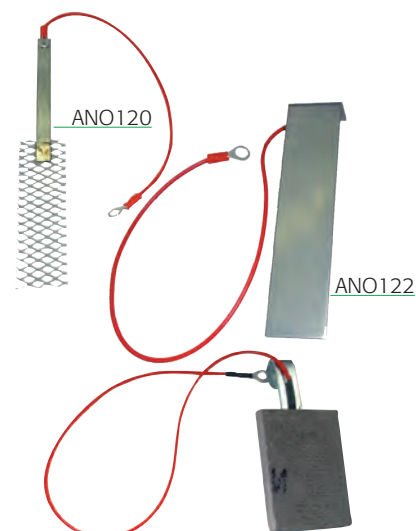

Câble + Support / Clip Object Holder

Code	Désignation	Prix en €
ELE620	Câble de Connection 4 Crochets	32,00
ELE622	Support 2 Crochets pour Rhodiator	18,00
ELE624	Support 8 Crochets pour Rhodiator	27,00



Bains Rhodiage / Rhodium

Code	Désignation	Prix en €
RH002	Rhodiage Extra Blanc - 2 gr - Prêt à l'Emploi / 1 litre	Prix sur notre site Internet
RH004	Rhodiage Noir - 2 gr - S02N - Prêt à l'Emploi / 1 litre	
RH005	Rhodium Blanc - 2 gr - bain pour Rhodinette / 100 ml	
RH008	Rhodiage Noir - 2 gr - bain pour Rhodinette / 100 ml	



RH004

Dégraissage Electrolytique / De-Greasing

Code	Désignation	Prix en €
DEG001	Dose Liquide pour 2 x 1 Litres	14,90
DEG002	En Poudre par Bte de 1 Kg	43,00

RH0002



DEG001

Ruthénium / Rhodium Black

Code	Désignation	Prix en €
RUT850	Ruthénium 440 Noir 1 Litre	Cours du Jour - Prix sur notre site Internet

Dorure / Golding Bath

Code	Désignation	Prix en €
DOR003	Dorure Flash, Jaune GOLD PTS 3N Prête à l'emploi - 1 litre	Prix sur notre site Internet
DOR004	Dorure Flash, Or Rose Prête à l'emploi - 1 litre	
DOR005	Dorure Or Plaquage 3N Prête à l'emploi - 1 litre	
DOR008	Dorure 2 gr - Bain pour Rhodinette / 100 ml	



Argenture / Silver Bath

Code	Désignation	Prix en €
ARG001	Argenture Prête à l'Emploi 1 Litre	Cours du Jour
ARG005	Argenture 3 gr - Bain pour Rhodinette / 100 ml	Prix sur notre site Internet
PAS004	Bain de Passivation	37,00





VER002



CHA020



FIL710



CUV300

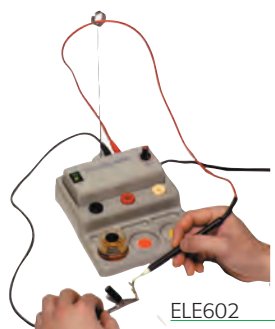

ELE602

RHO005



FEU006

FEU007

FEU008

ELE612

ELE613



ELE615

Vernis Epargne / Varnish To Save

Code	Désignation	Prix en €
VER002	Épargne Rouge, 100 cc en Flacon	21,00
CHA020	Charbon Actif / Filtration du Rhodiage Les 500 gr	24,00
FIL710	Bobine de fil laiton - 250 Gr - Diam. 0,40	19,00

Cuve pour Bain Electrolytique / Pyrex Beaker

Code	Désignation	Prix en €
CUV308	Cuve Becher 0,6 L / en Verre Cylindrique	15,40
CUV301	Cuve Becher 1 L / en Verre Cylindrique	20,00
CUV302	Cuve Becher 2 L / en Verre Cylindrique	32,00
CUV402	Cuve en Verre 150 x 100 x H 120 mm	69,00

Bouchon Plastique Pour Becher Rond / Beaker Cover

Code	Désignation	Prix en €
CUV300	Rond, Souple, Pour Cuve de 1 Litre	8,50

ELECTRO - TAMPON RHODINETTE / Electroplater

Code	Désignation	Prix en €
ELE602	Base Rhodinettes Galvano Tech. Vitesse de dépôt Ep. du dépôt 2 min 1 à 1,5 Micron Appareil pour dépôt Galvanique au Stylo - 220 V - 50 Hz Base : Dimension 160 x 220 mm, Livré prêt à Fonctionner avec Stylo et Electrode, mais sans les Bains. Convient Parfaitement à la Bijouterie pour effectuer toutes sortes de dépôt Rhodiage, Dorure sur les pièces. Composition : 1 Redresseur 1 Stylo avec Feutre et Cordon 1 Cordon avec Pince Crocodile	499,00

Bains pour Rhodinettes

Code	Désignation	Prix en €
RHO005	Rhodium Blanc - Bain Pour Rhodinettes 100 ml	Prix sur notre site Internet
RHO008	Rhodium Noir - Bain Pour Rhodinettes 100 ml	
DOR008	Dorure - Bain pour Rhodinettes 100 ml	
ARG008	Argenture - Bain pour Rhodinettes 100 ml	

Accessoires pour Rhodinettes

Code	Désignation	Prix en €
FEU006	Pointe Electrode de Feutre pour Stylo 3,7 x L 22 mm	0,70
FEU008	Pointe Electrode de Feutre pour Stylo 2 x L 22 mm	0,90
FEU007	Pointe Electrode Orange pour Stylo 3,1 x L 45 mm	0,90
ELE612	Stylo de Rechange pour Rhodinettes - 4 gr Platine	123,00
ELE613	Câble de Rechange avec Pincette Fixation	33,90
ELE615	Réceptacle de Rechange en Verre	12,50

LOUPES / Eyeglasses

A Oeil 1 Lentille / Watchmaker, eyeglasses, Black, Plastic Frame

Code	Désignation	Prix en €
LOU505	Gross. 2,5x - Corps Plastique Noir, 1 Lentille en Verre	4,50
LOU506	Loupe Oeil, Suisse N°2.5 = 5x - Lentille Ø 22.5 mm	8,90



LOU505



LOU506

A Oeil 2 Lentilles / Watchmaker, eyeglasses, Black, Plastic Frame

Code	Désignation	Prix en €
LOU509	Gross. 10x - Corps Plastique Noir, 2 Lentilles en Verre	5,90



LOU509

Pliantes Diamantaire / Collapsible Pocket Magnifier Triplex

Loupe Professionnelle, Aplanétique et Achromatique

Code	Désignation	Prix en €
LOU012	Loupe 10 X Triplet, Chromée, 18 mm Lentilles Diam. 18 mm avec Etui Cuir	19,00
LOU015	Loupe 10 X Hexagonale, Aplanétique, 21 mm Lentilles Diam. 20,5 mm avec Etui Cuir	26,00
LOU016	Loupe 10 X Led, + UV 20,5 mm Triplet	30,00
LOU018	Loupe 20 X Triplet, Aplanétique, Chromée, 18 mm Lentilles Diam. 20,5 mm avec Etui Cuir	35,00



LOU012



LOU015



LOU016



LOU018

Binoculaire Frontale Optivisor / Binocular Magnifier, Mobile

Lentille Optique, Serre-Tête Ajustable, Partie Frontale Garnie de Feutre

Code	Désignation	Prix en €
LOU003	Serre Tête Réglable, Partie Frontale Basculante Livrée avec Lentille de 5x	58,00



LOU003

Plaque Oculaire Seule de Rechange Optivisor / Detachable Lens Plate

Lentille Optique, Serre-Tête Ajustable, Partie Frontale Garnie de Feutre

Code	Désignation	Prix en €
LOU135	Lentilles Rectangle pour Loupe Bina - Optivisor Grosseur N°5 / N°7 / N°10	43,00



LOU135

Binoculaire Lunettes / Binocular Magnifier, Mobile

Code	Désignation	Prix en €
LOU020	Loupe Lunette Max Détail / Eschenbach	89,00
LOU510	Loupe Lunette avec Branche Gros 2,5 X	51,00
LOU511	Lentille 2.5 Seule, 74 X 28 mm pour Loupe LOU510	19,00
LOU515	Loupe à Clipper Sur Lunette Grossissement 2,5 X	79,00
LOU518	Loupe Lunette LED avec Branche Gros X 3,5-2,5-2,0-1,5-1	26,00



LOU020



LOU510



LOU515



LOU518



BOI21N

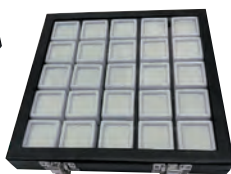

BOI22N

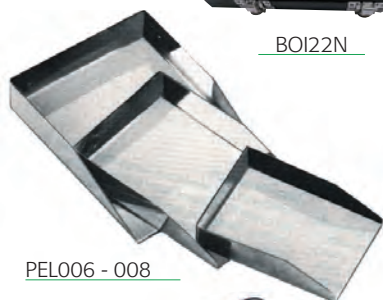

PEL006 - 008



PEL003

PIC132



BOI15N

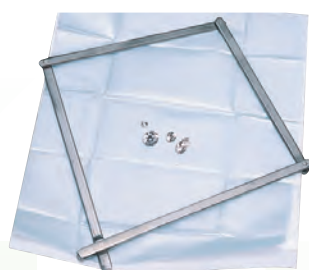

GEMMOLOGIE, BOÎTES, OUTILS ET INSTRUMENTS DE CONTRÔLE

Boîtes à Pierres / *Stones Display*

Code	Désignation	Long.	larg.	p.mm	Prix en €
BOI21N	Boîtes 9 cases Carrées	120	120	40	26,00
BOI22N	Boîtes 25 cases Carrées	190	190	40	49,00

Pelles à Pierres et d'Etabli / *Stone Shovel, Brass Nickel*

Code	Désignation	Long.	larg.	p.mm	Prix en €
PEL002	GM Nickelé avec Anneau	80	65	0,8	5,90
PEL003	PM Nickelé avec Anneau	60	45	0,8	3,90
PEL006	Moyen Modèle Nickelé	55	40	9	5,90
PEL008	Grand Modèle Nickelé	70	50	12	6,90

Code	Désignation	Prix en €
PIC132	Stylo Picker pour Pierre	6,00

Boîtes de Plions / *Box for Stones*

Avec Butées de Séparation Amovible

Code	Désignation	Long.	larg.	p.mm	Prix en €
BOI15N	Boîte de Plions Souple	18	10	5,5	14,00

Plions pour Pierres / *Papers for Stones*

Livré en paquets de 25 Plions (5 x 25 dans une Bte)

Code	Désignation	Prix en €
PLI004	WH Intérieur 2 Papiers Blancs Pour Pierre de Couleurs	7,50
PLI006	CTS Intérieur 1 Papier Blanc et 1 Papier Bleu, Toutes Pierres	3,60

! Gagnez 14% par boîtes de 5 Plions

Presse Plions / *Diamond Paper Weigt Steel*

Élément Pliable pour Maintenir les Papiers Ouverts

Code	Désignation	Dimensions	Prix en €
PLI102	Maintient les Plions Ouverts, Acier Poli	115 x 115 mm	8,60

Filtre Chelsea / *Chelsea Colour Filter*

Code	Désignation	Prix en €
FIL974	Filtre Ultraviolet pour la Vérification d'Emeraudes	34,00

Réfractomètres / Hand Refractometre

Code	Désignation	Prix en €
REF470	Réfractomètre Noir avec Stylo Lumineux	239,00
POL005	Polariscope Portable -Auto Eclairant - GI05	56,00
POL010	Polariscope de Table -Eclairant - GI06	246,00



REF470



POL005

POL010

Liquide Réfractomètres / Liquid for Refractometre

Code	Désignation	Prix en €
LIQ949	Flacon de 20 ml	35,00



LIQ949

Tamis à Diamants / Stones Sieve Set

Code	Diam	mm	Numéro	Prix en €
TAM259	M	48	00 à 20 par 42 Plaques	69,00
TAM262	GM	66	00 à 20 par 42 Plaques	99,00
TAM290	Boîte Plexi pour le Rangement des Plaques des Tamis			29,00

**Calibres Diamants /Diamant Gauge**

Code	Désignation	Prix en €
CAL257	Calibre Diamants 10 (de 0,20 à 2 ct) Permet de Comparer les Pierres de 0,20 à 2 Carats. Eventail à dix Branches, les Pierres sont tenues par 4 Griffes	32,00

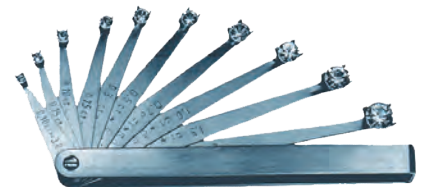

CAL257

Code	Désignation	Prix en €
LEV300	Calibre Leveridge Micromat à Aiguille Permet de Calculer le Poids et d'Estimer la Valeur des Pierres	199,00



LEV300

Code	Désignation	Prix en €
LEV330	Calibre Leveridge Electronic Pour le Calibrage dans le Tri des Pierres Précieuses	382,00



LEV330



Testeurs de Diamants / *Diamond-Tester*

Permet de Distinguer par une Simple Touche les Diamants des Imitations

Code	Désignation	Prix en €
TES003	Testeur Diamant - Présidium Stylo	174,00



Gants / *Coton Glave*

Code	Désignation	Prix en €
GAN002	Gant Fil Coton de Présentation (La Paire T8 Homme)	3,40
GAN003	Gant Fil Coton de Présentation (La Paire T6 Femme)	3,40
GAN012	Gant Microfibre Noir Tailles S - M - L	15,00
GAN015	Gant Suédine Noir Tailles M - L	6,00



Nécessaire à toucher / *Precious Metal Testing Set in Wooden Box*

Code	Désignation	Prix en €
TES610	Boîte Compartimentée en Bois avec : 5 Flacons + Pierre de Touche et Recharge d'Ampoules : 09, 14, 18, 22-24/Pt, Argent Dimensions : 110 x 75 x H 90 mm	69,00



TES630	Nécessaire à Toucher Transportable	89,00
--------	------------------------------------	-------



TES612



TES616

TES614	Pierre de Touche Naturelle Noire - Dim. 50 x 40 x 7 mm	7,00
--------	--	------

TES616	Pierre de Touche Naturelle Noire - Dim. 100 x 50 - Ep. 12 mm	15,00
--------	--	-------



TES617



TES620

TES612	Flacon en Verre pour Acide 30 mL/ Diam : 21 mm	9,60
--------	--	------

TES618	Ampoule 20/24 K/Platine Jaune	3,00
--------	-------------------------------	------

TES619	Ampoule 18 K Bleue	3,00
--------	--------------------	------



TES618



TES622

TES620	Ampoule 14 K Verte	3,00
--------	--------------------	------

TES622	Ampoule 9 K Rose	3,00
--------	------------------	------



TES619



TES621

TES621	Ampoule Argent Rouge	3,00
--------	----------------------	------

TES639

TES639	Flacon Vissable pour Acide	3,00
--------	----------------------------	------

Baguiers / Ring Gauge

Code	Désignation	N°	Larg. des Anneaux	Prix en €
BAG001	Plastique Bergeon 36 Anneaux Numérotation Française et US avec Diamètre et Circonférence	41 à 76	3	39,00
BAG006	Plastique Basique	41 à 76	3	10,00
BAG008	Métallique Chevalière	41 à 76	5	39,00
BAG103	Métallique Numéroté 36 Anneaux Numérotation Française et US avec Diamètre et Circonférence	40 à 72	3	23,00



BAG001



BAG103

Baguier en Coffret / Ring Gauge in Wooden Box

Code	Désignation	N°	Larg. des Anneaux	Prix en €
BAG133	Anneaux + Triboulet 32 Anneaux Numérotation Française et US + Triboulet Métrique Dans une Boîte en Bois, Garnie de Mousse.	41 à 73	5 mm	53,00



BAG133

Calibre Bracelet / Gauge

Mesure les Poignets de 15 à 23 Cm de Circonférence.

Code	Désignation	Prix en €
CAL122	Modèle Nickelé, Numéroté de 15 à 23	11,00
CAL127	Ruban Souple en Plastique Marque Bergeon	4,00



CAL122

BAG208 Baguier Bracelet Nickelé - 27 Anneaux Numérotation 1 à 27 29,90



BAG208

Bague Porte Pierre / Ring For Stone

Nickelée avec Ressort pour Présenter les Pierres Non Montées

Code	Désignation	Prix en €
BAG012	Nickelée pour Présentation de Pierres Non Montées	4,10



BAG012

BAL104

**A Carats Portable / Carat Pocket Scale Up to 100 Ct**

Code	Désignation	Tanita 1210	Portée		Précision		
			CM	Gr	CM	Gr	
BAL104	Convertible Carats Grammes Plateau de Pesée : Rond, Diamètre 44 mm Balance à usage Professionnel, Portable Format de Poche Dim. Hors Tout mm : L107 x P150 x H27 Prix en € Extinction Automatique Permet Egalement la Pesée en Grain pour les Perles		100	20	0,001	002	
						Prix en €	
						269,00	

BAL024

**A Carats Electronique / Electronic Scale for Stone**

Code	Désignation	Sartorius PT	Portée		Précision		
			CM	Gr	CM	Gr	
BAL024	Convertible Carats Grammes Plateau de Pesée : Rond, Diamètre 80 mm Balance à usage Professionnel, Fixe Format pour le Bureau Balance Mixte Carat / 120 Gr / 600 Ct - 0,004 et 0,001Ct		600	120	0,001	0,002	
						Prix en €	
						1305,00	

BAL200

**Aux Grammes Electronique / Electronic Scale**

Code	Désignation	Ohaus	Portée		Précision		
			Gr	Au	CM	Gr	
BAL200	Balance GR. SCA - 200 gr à 0,01. Kern - NH Plateau de Pesée : Rond, Diamètre 102 mm		200		0,01		
						Prix en €	
						279,00	

BAL550

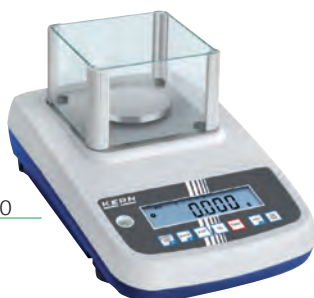
**Aux Grammes Homologuée / Electronic Scale for Gold**

Code	Désignation	Prix en €
BAL550	Balance Agréée + Certif Métrique 650 Gr. à 0,01. Kern Livrée avec Vignette et Carnet de Métrologie	510,00

BAL179

**Aux Grammes Portable / Pocket Scale (Gr)**

Code	Désignation	Tanita	Portée		Précision		
			Gr	Au	CM	Gr	
BAL179	Pesée en Gramme, Précision au Dixième Plateau de Pesée : Rectangle 80 x 50 mm Balance Portable Format de Poche Dim. Hors Tout mm : L157 x P76 x H17 Fonctionne avec Pile - Livrée avec 3 Piles SR44		120		0,1		
						Prix en €	
						77,00	

BAL190

**Aux Grammes Portable / Pocket Scale (Gr)**

Code	Désignation	Tanita	Portée		Précision		
			Gr	Au	CM	Gr	
BAL190	Pesée en Gramme, Précision au Dixième Plateau de Pesée : Ovale 83 x 76 mm Balance Multi Usages Dim. Hors Tout mm : L170 x P100 x H20 Fonctionne avec Piles - Livrée avec 1 Pile LR09		500		0,1		
						Prix en €	
						69,00	

Boîte de Rangement en Plastique / Plastic Boxes with Divisions**Boîte Plastique à Compartiments Transparents**

Code	Désignation	Long.	larg.	Haut. mm	Prix en €
BOI110	18 Cases	210	90	20	9,30
BOI112	12 Cases	135	90	20	9,30
BOI119	Boîtes Rondes	10 cases Utiles	Diam : 19,3 cm		9,00



BOI110

Boîte de Rangement pour Apprêts / Wooden and Alu. Boxes**Boîte Extérieur Bois, Contenant 36 Cases Alu. avec le Dessus Vitré**

Code	Désignation	Long.	larg.	Haut. mm	Prix en €
BOI121	36 Cases	240	135	28	19,00



BOI121

Boîte à Membranes

Conçues spécialement pour le transport des Cires ou des éléments prototypés
La partie intérieure est constituée d'une membrane très flexible qui donne l'impression que le contenu est suspendu en l'air. Sa transparence permet de voir le contenu sur tous les angles.

Code	Désignation	Long.	larg.	Haut. mm	Prix en €
BOI650	Boîte à Membrane	39	39	18	3,00
BOI660	Boîte à Membrane	75	75	40	2,40

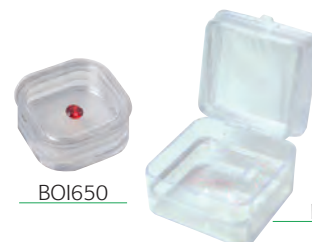

BOI650

BOI660

Boîte d'Envoi / Limp of Sending

Code	Désignation	Long.	larg.	Haut. mm	Prix en €
COC100	Coquille Plastique - Plate Dim. Utile en mm :	125	84	20	1,40 la pce Par 10 Pièces mini.



COC100

Enveloppe V.D / Limp of Sending

Code	Désignation	Long.	larg.mm	Prix en €
ENV170	Enveloppe VD par 10 pces	225	170	8,90
ENV235	Enveloppe VD par 10 pces	265	235	9,90
ENV260	Enveloppe VD par 10 pces	340	260	10,90
ENV330	Enveloppe VD par 10 pces	465	335	11,90

**Sachets Papier****Livrable par 1000**

Code	Désignation	Long.	larg.mm	Prix en €
SAC312	Blanc non Imprimé	80	180	39,00
SAC319	Sachet + Ticket Détachable	80	190	134,00



SAC319



SAC312



SAC321

Sachets Corebihor**Livrable par 400**

Code	Désignation	Long.	larg.mm	Prix en €
SAC321	4 Exemplaires + 1 Sachet	100	200	94,00



SAC201 - 309

Sachets Plastiques

Livrables par Carton de 1000

Pochette en plastique transparent, Fermeture à Pression

Code	Désignation	Long.	larg.mm	Prix en €
SAC201	Neutre	60	40	14,00
SAC208	Neutre	80	60	18,00
SAC212	Neutre	120	80	21,00
SAC224	Neutre	180	120	39,00
SAC301	Avec Bandes	60	40	14,00
SAC302	Avec Bandes	80	60	15,00
SAC304	Avec Bandes	120	80	16,00
SAC308	Avec Bandes	180	120	44,00
SAC309	Avec Bandes	220	160	89,00



Livre de police

200 Pages Numérotées - 300 x 210 mm

Code	Désignation	Prix en €
LIV860 R	Réparation Bleu	55,00
LIV860 V	Vente/ Achat/ Stock Vert	55,00
LIV860 F	Fabrication Rouge	55,00



PIS002

Cafons - Boucle D'Oreille - Perce Oreille / Buckle Ear

Code	Désignation	Prix en €
PIS002	Pistolet Perce Oreilles En Coffret Plastique	66,00
CAF001	Boutons Dorés Sur Carte, par DZ	14,00
CAF005	Boutons Pierres Couleurs Assorties, par DZ	16,00
CAF007	Boutons Pierres Blanches, par DZ	16,00

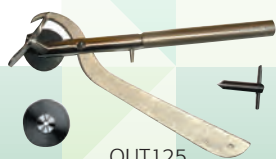

OUT125

Outil Coupe Bagues / Ring Cutting Plier

Code	Désignation	Long. mm	Prix en €
OUT125	Support + Scie	120	37,00
SCI725	Scie pour Coupe Bagues	22	11,80

Fils à Colliers / Wire for Collar

Code	Désignation	Numéro	Prix en €
FIL355 + Numéro	Aiguillé sur Carte de n°1 à 12	1-2-3-4-5 6-7-8-9-10 11-12	2,05

! Gagnez 14% 10 pièces



FIL355

Code	Désignation	Numéro	Prix en €
FIL314 + Numéro	Bobine Soie de Bruyère de n°4 à 24	4-5-6-7-8-9 10-11-12-13-14 15-16-17-18-19 20-21-22-23-24	21,50



FIL314

Aiguilles pour Colliers / Switch for Collar

Code	Sachet de 25 Aiguilles de :	Numéro	Prix en €
AIG821	Diam : 0,45	10	9,00
AIG822	Diam : 0,35	12	15,00
AIG823	Diam : 0,30	13	16,00



AIG821

Crinelle

Code	Désignation:	Numéro	Prix en €
200116FA	Crinelle Acier Graine Nylon Fin; 0,31 mm	12	12,80
20011 SMA	Moyen : 0,45 mm	18	12,80
20011 SGA	Épais : 0,55 mm	22	12,80



200116FA

Cannettes / Embroider

Code	Désignation:	Numéro	Prix en €
CAN162	Dorée, Petit Modèle	0,8	4,40
CAN163	Dorée, Moyenne	1	4,50
CAN164	Dorée, Gros Modèle	1,2	4,60
CAN166	Argentée, Petit Modèle	0,8	4,10
CAN167	Argentée, Moyenne	1	4,30
CAN168	Argentée, Gros Modèle	1,2	4,40

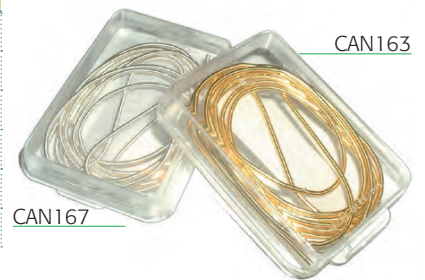

CAN163

CAN167

Plateau

Code	Désignation:	Prix en €
PLA008	Plateau pour Enfilage Collier Velvet Gris	7,90

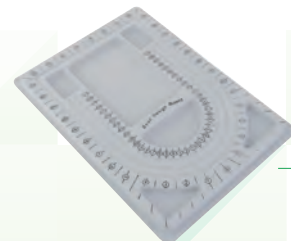

PLA008

Code	Désignation:	Prix en €
PLA234	Plateau en Bois à Rainure pour Collier	15,00

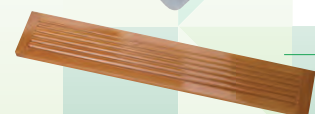

PLA234

Étiquettes / Ring LabelConditionnement par 500 Pièces / *Delivered With 500 pcs*

Code	Désignation	Dim. en mm	Prix en €
ETI821	Étiquette Neutre avec Fil Blanc	7 x 16	16,00
ETI842	Étiquette Neutre avec Fil Vert	10 x 26	16,50

Étiquettes Adhésives pour BagueConditionnement par 500 Pièces / *Delivered With 500 pcs*

Dimension fermée 22 x 9 mm



Code	Désignation	Dim. en mm	Prix en €
ETI863	Neutre	22 x 9	16,00



ETI865	Or 750/1000	22 x 9	14,00
--------	-------------	--------	-------

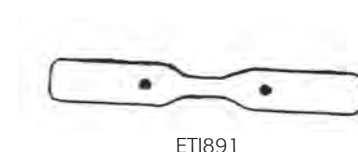

Code	Désignation	Dim. en mm	Prix en €
ETI891	Étiquettes Forme Œillets	14 x 14	78,00



ETI895	Or 750/1000	14 x 14	12,50
--------	-------------	---------	-------

Étiquettes Sur Plaque pour Boucle d'Oreille

Plaque de 14 étiquettes



Code	Désignation	Dim. en mm	Prix en €/ La plaque
ETI873	Alpha Or 750/1000	11 x 18	1,00

Plaque de 18 étiquettes



Code	Désignation	Dim. en mm	Prix en €/ La plaque
ETI877	Beta Or 750/1000		1,00



Code	Désignation	Prix en €/ La plaque
ETI878	Beta Neutre - Modèles en PVC Blanc sur commande	1,00

ETI878

Produits d'Entretien - HAGERTY / HAGERTY Products

Code	Désignation:	Prix en €
HAG137	JEWEL CLEAN 150 ML pour Métaux Précieux Solution en Pot de 150 ML	6,70



HAG137

Code	Désignation:	Prix en €
HAG140	SILVER CLEAN 150 ML pour L'Argent Solution en Pot de 150 ML	6,90



HAG140

Code	Désignation:	Prix en €
HAG168	SILVER DIP 2 Litres pour L'Argent Solution en Bidon de 2 Litres	27,00



HAG168

Astic Brille

Code	Désignation:	Prix en €
AST002	Sachet d'une Pièce / Beige 30 x 20 Cm	3,50
AST005	Sachet d'une Pièce / Orange 38 x 30 Cm	5,00



AST002 - 005

Chiffon Type Microfibre Neutre

Code	Désignation:	Prix en €
AST000	Chiffon Microfibre 25 x 25 Cm	3,90



AST000

Dépoussiérant - Gaz Sec

Produit un air Pulsé Sec et Neutre pour Nettoyage

Code	Désignation:	Prix en €
100319	Dépoussiérant Soufflerons en Aérosol	7,00



100319

Dépoussiérant - Poire en caoutchouc Pour Nettoyage

Code	Désignation:	Prix en €
POI008	Poire soufflette pour Nettoyage	3,70



POI008

Ecrins Noirs type Cuir Mat Surpiqué Fil Blanc Extérieur Noir - Intérieur Simili Cuir Noir

Code	Désignation:	Dim. en mm	Prix en €
ECR5025	Ecrin Bague Languette	45 x 24 x H40	Prix sur notre site Web
ECR5016	Ecrin Boucle d'Oreilles	45 x 45 x H26	
ECR5009	Ecrin Pendentif	80 x 80 x H26	
ECR5003	Ecrin Bracelet à Plat	213 x 42 x H24	
ECR5039	Ecrin Collier GM Type Cuir Noir	177 x 165 x H29	
ECR027DR	Ecrin Alliance Blanc	75 x 50 x H35	

Boursette / Suédine

Code	Désignation:	Dim. en mm	Prix en €
ECR107	Noire - Flanelle Plate	75 x 65	Prix sur notre site Web
ECR108	Noire - Flanelle Plate	115 x 100	
ECR109	Noire - Flanelle Plate	120 x 115	



Film Protecteur pour Bijoux et Montres

Code	Désignation	Long.	Larg.	Ep.	Prix en €
FILM207	Film protecteur	1000	50	50microns	16,00

FILM207



Couteau à Ouvrir les Montres

Code	Désignation	Dimensions mm	Prix en €
COU700	Simple, Manche PVC	113 x 15 x 5	5,00

COU700



Ouvre Boite

Code	Désignation	Ecartement mm	Prix en €
100110	Classique	de 11 à 52	7,00

100110



Chasse Goupilles

Code	Désignation	Prix en €
100103	Bloc 8 Rainures sur Socle Bois 1 Porte Goupille, Manche Diam. 5 mm 6 Goupilles de 0,40-0,60-0,80-1,00-1,50 et 2,00 mm Socle en Bois Dimensions 90 x 80 mm	47,00

100113

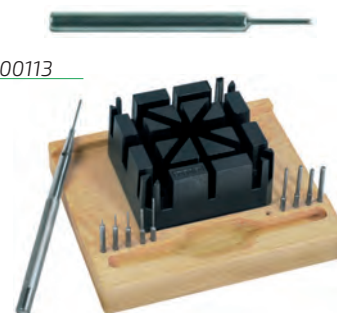

Tournevis / *Mini Screw Drivers*

Code	Désignation	Prix en €
TOU007	Jeu de 9 Sur Socle Rotatif 60 – 80 – 100 120 – 140 – 160 – 200 – 250 – 300	52,00
TOU009	Tournevis Seul de Remplacement + Numéro du Tournevis	3,90
TOU013	Tube de 5 Mèches, Diamètres Identiques + Numéro du Tournevis	3,60

TOU007



Outils aux barrettes en Bakélite BERGEON

Code	Désignation	Prix en €
100235	Outil à Poser ou Enlever les Barrettes Manches à 6 Pans - 1 coté Pointe - 1 coté Fourchette	18,50
100235/SP	Pointe de Remplacement par 5 Pièces	5,50
100235/2F	Fourchette de Remplacement par 2 Pièces	6,00

100235



Rodico

Code	Désignation	Prix en €
ROD001	Rodico Bergeon - Pâte Verte	5,30

ROD001





HUI178



100161

Huile La Jurassienne

Code	Désignation	Prix en €
HUI178	Huile Fine en Flacon de 250 cc	6,90

Vissin en Flacon de 50 ML / Bergeon

Code	Désignation	Prix en €
100161	Produit Pour Aider à Extraire les Vis Cassées	17,00



Doigtier

Code	Désignation	Prix en €
DOI611	Doigtier Latex AntiStatique S par 144 pièces	9,90
DOI612	Doigtier Latex AntiStatique M par 144 pièces	9,90
DOI613	Doigtier Latex AntiStatique L par 144 pièces	9,90
DOI614	Doigtier Latex AntiStatique XL par 144 pièces	9,90

Piles / Batterie

Maxell- Silver SR Pile Bouton



Code	Désignation	Prix en €
M-315	MAXELL - Silver SR716 SW	Prix sur notre site Web
M-317	MAXELL - Silver SR516 SW	
M-321	MAXELL - Silver SR616 SW	
M-357	MAXELL - Silver SR44 W	
M-362	MAXELL - Silver SR721 SW	
M-364	MAXELL - Silver SR621 SW	
M-371	MAXELL - Silver SR920 SW	
M-373	MAXELL - Silver SR916 SW	
M-377	MAXELL - Silver SR626 SW	
M-379	MAXELL - Silver SR521 SW	
M-389	MAXELL - Silver SR1130 W	
M-394	MAXELL - Silver SR936 SW	
M-395	MAXELL - Silver SR927 SW	
M-399	MAXELL - Silver SR927 W	



Maxell- Lithium - Strip

Code	Désignation	Prix en €
M-CR 2016	Maxell Lithium Strip	Prix sur notre site Web
M-CR 2025	Maxell Lithium Strip	
M-CR 2032	Maxell Lithium Strip	

Apprêts - Metal - Plané - Grenaille

CGMP (Comptoir Général des Métaux Précieux) est une entreprise destinée aux professionnels de la bijouterie-joaillerie, spécialisés dans la vente d'apprêts et de demi-produits. Elle propose aussi l'affinage et le traitement des métaux précieux.

CGMP offre une large gamme en 18 carats (or jaune, or gris ou rose/rouge) en 9 carats (or jaune ou gris), en platine et argent

Coordonnées

Tel : 05 62 73 73 33

Mail : cgmp.metauxprecieux@wanadoo.fr

Site internet : www.cgmp-france.com



Dessin et Impression 3D

Bijoux3D

Spécialisés dans la modélisation 3D mais également munis d'un savoir-faire et d'une grande expérience d'artisan joaillier, nous accompagnons bijoutiers et joailliers dans la production de leurs bijoux.

Bijoux3D propose des services complémentaires les uns des autres : prototypage et impression 3D de la cire, fonte, finition, imagerie 3D du bijou fini (photos, animations).

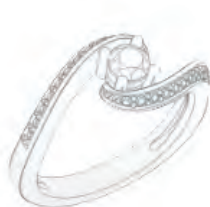

Avec plus de 10 000 designs exclusifs, notre base est la plus grande galerie de Bijoux 3D pour la bijouterie en France. En fonction de vos besoins et capacités internes, nous sommes à même de vous accompagner tout au long de votre production, de l'impression 3D jusqu'au produit fini.

Coordonnées

Tel : 04 78 38 62 42

Mail : info@bijoux3d.com

Site internet : www.bijoux3d.com

A			
Abrasifs et Abrasifs Spéciaux	54-55-56	Brosses Microfibres	107
Abrasifs en Feuilles	57	Brosses Circulaires Buff à Satiner	104
Abrasifs Diamantés et Pastillés	58-59	Brosses Circulaires Emeri à Lamelles	104
Accessoires Établis	2	Brosses Circulaires Fibrasif	104
Accessoires de Module Aspirant	6	Brosses Circulaires Fils Coton	107
Accessoires de Polissage	103	Brosses Circulaires Métalliques	105
Accessoires pour Binoculaires	73	Brosses Circulaires en Soie Noire	106
Accessoires pour Galvanoplastie	125-126	Brossette et Pinceaux Sur Tige	112-113
Accessoires pour Filtre Évier	8	Brossettes Araignées Sur Tige	111-114
Accessoires pour Lampes	4	Brossettes Fil Titane	111
Accessoires pour Microdard	18	Brucelles Classiques - Diamantaires	83
Accessoires pour Micro Moteur	32	Brucelles à Souder - Spéciales	83
Accessoires pour Moteur à Polir	100	Brucelles spéciales à Dérocher	23
Accessoires Ultrasons	121	Buste en Fonte	64
Accessoires Pour 3D	97	C	
Agitateurs Pour Creusets	96	Cabine de Travail	7
Aimants	10	Cabron Diamanté	58
Alumine	110	Cabron Emeri SIA	54
Alliages Métaux Précieux	24	Cabron Emeri SP	54
Aménagement du Poste de Travail	25-26	Cabron forme Stylo	54
Anodes	125	Cabron Peau	54
Anti-Flux à Souder	22	Cabron PVC Seul	58
Appareil de Nettoyage à Vapeur	120	Calibre Bracelet	131
Appareil de Nettoyage par Ultrasons	119-120	Cannettes	135
Aspiration de Particules d'Or	7	Caoutchoucs à Vulcaniser	87
Assortiment de Fraises	34	Caoutchoucs Elastomère	88
Augettes	101	Carde à Limes	49
Augette d'Émerisage	7	Casque Anti-Bruit	9
Aiguilles pour Seringues	16	Céramique	102
B		Chalumeau Micro Dard par Électrolyse	18
Bac de Décantation	9	Chalumeaux	17-18-19
Bague Porte Pierre	131	Charbon à Souder Ignifugé	21
Baguier en Coffret	131	Chevillon d'Etabli	2
Baguiers	131	Chiffres et Alphabets à Frapper	68
Bains Electrolytique	125-126	Ciment de Ciseleur - Sertisseur	75
Balances	132	Cire à Injecter	91
Bancs à Etirer	13	Cire à Modeler - Pastiline	86
Bande Diamantée Seule	58	Cire à Sculpter en Tube et Bloc	84
Bandes Strip Abrasif Carborundum	55	Cire d'Abeille	79
Bigornes Sur Socle	64	Cisaille d'Etabli à Levier	13
Billes pour Tonneaux	102	Cisailles à Main	117
Binoculaire Frontale - Lunettes	127	Coffret de Tarauds et de Filières	49
Binoculaire Stéréoscopique	72	Colles	49
Bistouris	89	Compas	81
Bloc de Cire Bracelet - Demi Bracelet	85	Coussin de Graveur	71
Bloc de Cire Verte - Bloc de Cires Assorties	84	Crapaud - Soufflet - Pédalier	17
Bocfils - Porte Scies	61	Creusets	94-95
Boîtes à Limailles	10	Créterium Céramique	30
Boîtes à Membrane	133	Cuves à Dérocher	23
Boîtes à Ouvrage	10	Cylindre Emeri Diamanté	59
Boîtes de Rangement	133	Cylindres pour la Fonte	92
Bol Caoutchouc	93	D	
Bombe Graphite	24	Diprofil - Etaux Limeurs	31
Borax en Pains - Plateaux - Pinceaux	22	Décanteur métal	6
Boulet de Graveurs et Accessoires	71	Découpoir	63
Bouterolles - Bois - Acier	62	Découvirox	102
Brosses Araignées	105	Dés à Emboutir	63
Brosses à Main	104	Dé à Rainures	63
		Dégraissant Electrolytique	125

Disques à Séparer et à Tronçonner	56	G	
Disques à Découper	56	Galvanoplastie	124
Disques Emeri Diamantés	59	Gants pour la Fonte	92
Disques Emeri Moores - Papier - Plastique	56	Gants de polissage	109
Disques Flexi	56	Gants pour Sableuse	118
Disques Feutre	107	Gants pour Vitrine	130
Disques Toile Bufflex	108	Gemmologie Outils et Instruments	128-129
Disques Toile Cousue	108	Grattes Bosses	60
Doigts en Cuir	109	Grattoir Universel	60
Dorure	125	Grille à souder	20
Drille de Bijoutier	28	Gomme laque	75
E			
Eau à Souder l'Étain	22	I	
Écrins - Bourses	138	Injecteurs de Cire	90
Échoppes - Onglettes	76-77	Isolex	109
Embases Caoutchouc pour la Fonte	92	J	
Émériseur Monté sur Tige	56	Joints pour la Fonte	93
Émériseur Diamant	58	K	
Endouilloirs	79	Kit de Coulée	94
Enveloppe V.D	133	L	
Équarrissoirs	79	Lacette à polir	107
Équerres	81	Lamelles céramiques	30
Établissements Bijoutiers	1	Laminoirs à Main	11-12
Établissements Sertisseurs	1	Laminoirs Electrique	12
Étaux à Main	74	Lampe à Alcool	75
Étaux d'Établi	74	Lampes de Travail	5
Étaux de Fixation	4	Lampe U.V	49
Étaux Limeur Dipromini	31	Laser de Gravure et de Soudage	40
Étaux Mini à Fixer	74	Lessive pour Ultrasons	120
Étiquettes	136	Limes - Barrette - Pilier - Carrelette	50
F		Limes - Mi-ronde - Ronde - Feuille de Sauge	51
Fer et Station pour Grapper la Cire	91	Limes - Triangulaire - Carrée	50
Feuilles Emeri Fibre Type Toile	57	Limes Aiguilles	52
Feuilles Emeri Plastifiées Autocollantes	57	Limes Aiguilles Diamantées	53
Feuilles Papier Emeri SIA	57	Limes Aiguilles en Pochettes Assorties	53
Feuilles Papier Emeri HERMES	57	Limes Cabrons Aiguilles - Seules - En Pochette	53
Fibre Céramique	30	Limes pour Cire	85
Filières à Emboutir les Chatons	65	Lingotières	24
Filières à Étirer	14	Liquide à Polir les Cires	85
Filières à Tarauder	49	Livres de Police	134
Filières Carbone Pastillées	14	Loupes	127
Fils à Polir	107	Lubrifiant pour Fraises	40
Fils Colliers	135	Lunette de Protection	9
Fils de Cire	85	M	
Fil de Laiton	60	Machine à Agrandir et Rétrécir les Alliances	69
Fils de Fer	60	Machine à Agrandir les Bracelets	69
Fils et Lacette à Polir	107	Machine à Agrandir les Corps	69
Filtre Evier	8	Maillets - Buis - Bois - Cuir - Caoutchouc	67
Filtre Feutre	8	Malette École	25
Fions pour refaire les Perloirs	79	Manches de Limes à Emmancher	51
Flux à Souder	22	Manches de Limes Aiguille	52
Fonte à Cire Perdue	87	Manche d'Échoppes	77
Forêts - Épaulé - HSS - Carbone	42	Manches Morilles	77
Forêts - Mèches Américaines - à Perle	42	Mandrin Conique pour Moule	90
Formes de Moulage à Froid	88	Mandrins pour Disques et Meulettes	48
Formes de Moulage pour Vulcanisateur	88	Mandrin pour Cylindre Diamant Pastillé	59
Formes de Moulage pour Arbre à Cire	89	Mandrins Laiton - Chromé	81
Fours Électriques de Fusion	97	Marteaux Horloger	68
Fraises Fissure - Flamme - Scie	35	Marteau à Planer	64
Fraises - à Mater - Lentille - Parapluie - Cylindre	36	Masques de Protection	9
Fraises - Creuse - Cône Renversé - Roue	37	Meules Abrasives	48
Fraises Carborundum	45	Meules Caoutchouc	48
Fraises Carbone	38	Meules Centre Laiton	45
Fraises Carbone	39	Meulettes Caoutchouc Montées sur Tige	48
Fraises Forme en Carbone	39		
Fraises et Outillages Diamantés	43-44		
Furets	109		

Meulettes Caoutchouc Non Montées	46-47	Produits d'Entretien	137
Meulette Cera Gold	78		
Meulettes de Reprise après Serti	44	R	
Micro Limes	30	Râtelier pour Pincés	117
Micro Moteurs	33	Réfractomètre	129
Moteurs Suspendus	27	Réglets Inox Gradués	81
Module de Micro sablage	118	Roue à Lamelles Emeri Diamantées	59
		Rouleaux Emeri	54
N		Roulettes Mille Grains	78
Nécessaire à Toucher	130	Ruban Vert de Protection	109
Nez de Marteleur	28	Ruban "Chaussette" pour Cylindre	93
Nez pour Pièces à Main	28		
		S	
O		Sableuse et Accessoires	118
Outil à Cintrer les Corps	68	Sachets Papier	133
Outil à Dessertir	78	Sachets Plastiques	134
Outils à Fabriquer les Chatons	65	Scies à Repercer	61
Outils à Modeler	86	Scies à Platine	38
Outil à Limer les Charnières	61	Scies Carburés	61
Outil à Tourner les Anneaux	69	Scies pour Cire	85
Outils Calibrés	82	Sciure	123
Outil Coupe Bagues	134	Sécheuse	123
Outil Coupe Charnières	61	Siège Anti-fatigue	3
Outils de Découpe	55	Socles de Soudage 3ème Main	20
Outil Pousse Griffes	78	Soudolite - Grenaille à Souder	21
Outillages Horlogerie	140	Soudure	16
		Stylo à Cire	86
P		Support Ergonomique d'Établi	2
Palmers	82	Supports de Chalumeaux	17
Paniers pour Ultrasons	121	Supports de Fraises	41
Pâte Isolante	22	Support de Perçage	33
Pâte de Polissage	110		
Peaux d'Établi	2	T	
Pelles à Pierres et d'Établi	128	Table de Coulée	94
Perloirs	79	Tables de Polissage	98-99
Perloirs en Assortiment	79	Tarauds pour Filières	49
Perruque à Souder	21	Tas de Bijoutier	64
Pièces à Main	29	Testeurs de Diamants	130
Pied à Coulisse	82	Tiroir d'Établi Seul	2
Pied Digital	82	Toiles d'Abrasifs en Assortiment	55
Pierres Arkansas	80	Tonneaux de Polissage	103
Pierres Arkansas sur Tige	80	Tonneaux Magnétiques	103
Pierres à Dresser	80	Tourets de Polissage	101
Pincés	115-116-117	Tournevis	139
Pince de Banc à Étirer	13	Triboulet Emeri Caoutchouc	48
Pince à Couper les Arbres de Fonte	96	Triboulet à Cire	86
Pincés à tenir les Creusets	96	Triboulet à Forger	66
Plaques à Cambrer	63	Triboulet de Polissage	109
Plaques à Souder et Réfractaires	21	Triboulets Métriques	66
Plaque de Protection d'Établi	2	Tuyaux Caoutchouc pour Chalumeaux	17
Plateau de travail - Barquette Bijouterie	70		
Plateau Rotatif à Souder	20	U	
Plateaux à Pierres	80	Ultrasons	119-120
Poignée à Sertir	72		
Poinçonneuse à Levier	64	V	
Pointe à Feu	20	Vessie	17
Pointe à Tracer	81	Vulcanisateur	89
Pointeau Automatique	64		
Polissoir Brunissoir	41		
Potence pour Moteur Suspendu	25-26		
Porte Forêt	41		
Porte Scie	61		
Poudre à Dérocher - Décapage	23		
Produits et Composants Chimiques	122		

Conditions Générales de Vente

General terms of Sale

Délais de Livraison :

Les délais de livraison ne sont donnés qu'à titre indicatif. En cas de retard dans la livraison, l'acheteur ne peut annuler la vente, refuser la marchandise ou réclamer des dommages et intérêts.

Transport :

Toutes nos marchandises voyagent aux risques et périls de l'acheteur, quel que soit le mode de transport ou les conditions d'expédition franco ou port dû.

Nous expédions sur le sol Français avec un forfait de colisage de 6,50 € H.T.

Toute réclamation doit se faire par lettre recommandée dans les 8 jours qui suivent la réception de la marchandise. VEYRET SAS ne pourra être tenue qu'au remplacement pur et simple des marchandises reconnues défectueuses sans autre indemnité.

Aucun retour de marchandise ne sera accepté sans accord préalable de VEYRET SAS.

Prix :

Sauf accord contraire express, les prix figurants sur nos tarifs sont donnés à titre indicatif et peuvent à tout moment subir un changement.

Règlement :

Par chèque sous huitaine à réception de facture, ou par traite magnétique domiciliée à 30 jours fin de mois.

Banque pour vos virements SEPA ou internationaux :

Banque CIC	RIB IBAN / International Bank Account Number FR76 1009 6185 0500 0246 5960 196	BIC (Bank Identifier Code) CMCIFRPP
------------	---	--

Conditions de Paiement :

Les marchandises sont payables à Lyon au siège de VEYRET SAS.
Leur livraison ou mise à disposition constituent le fait générateur de facturation.

VEYRET SAS se réserve la propriété des marchandises livrées jusqu'au paiement de l'intégralité des sommes dues conformément aux dispositions de la loi N°80.335 du 12 05 1980.

Toute facture libellée en euros, non réglée à son échéance, portera intérêt de plein droit au taux de base bancaire majoré de 4 points. Le non paiement des autres factures adressées ou à lui faire parvenir même si elles ont déjà donné lieu à des traites mises en circulation.

L'acheteur s'interdit expressément de revendre ou de remettre à un tiers à quelque titre que ce soit ou de conférer à ce titre un droit quelconque sur les marchandises livrées non payées.

En cas de non paiement partiel ou total du prix à l'échéance, pour quelque cause et à quelque titre que ce soit VEYRET SAS peut exiger, de plein droit et sans formalité, la restitution des marchandises, aux frais et risques du client. Les marchandises en stock dans les magasins ou ateliers de l'acheteur sont réputées affairantes aux factures impayées.

Attribution de juridiction :

En cas de contestation, le tribunal de Lyon sera seul compétent.

Divers :

Les renseignements et photos présent en exclusivité pour la SAS VEYRET, ne sont pas contractuels, nous nous réservons le droit de supprimer ou de modifier certains articles ou références, par suite d'améliorations constantes apportées à nos produits.

Toute reproduction devra avoir fait préalablement l'objet d'une demande auprès de notre société.

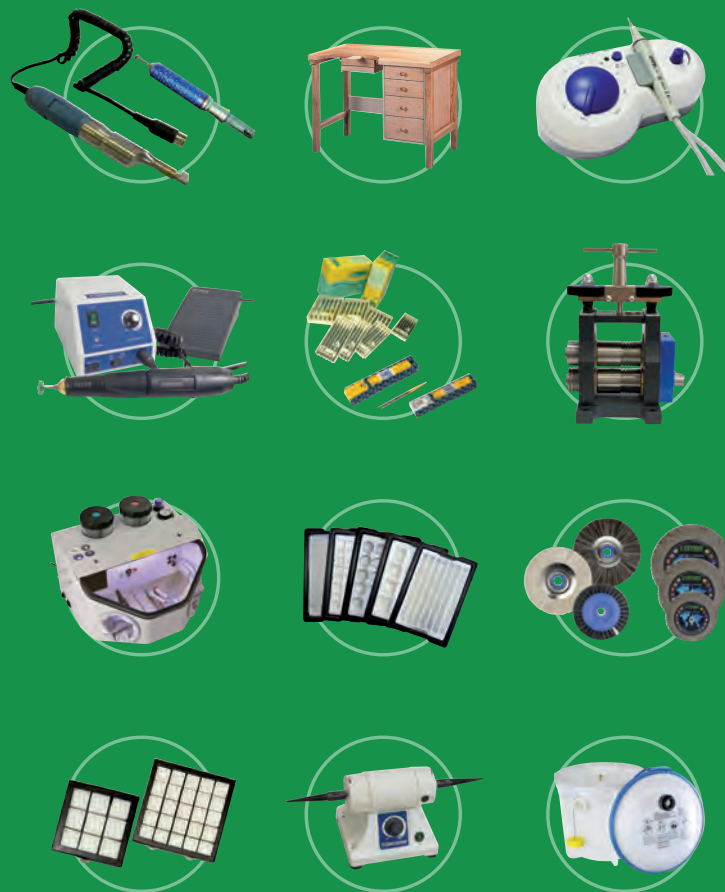

CATALOGUE GÉNÉRAL
2021 - 2022

Ets **VEYRET**[®]
Complice de vos créations depuis 1842

56, rue Edouard Herriot - 69002 Lyon
Tél : 04 78 42 23 15 - info@veyret.fr
Webshop : www.veyret.fr